

**ZOOM**®

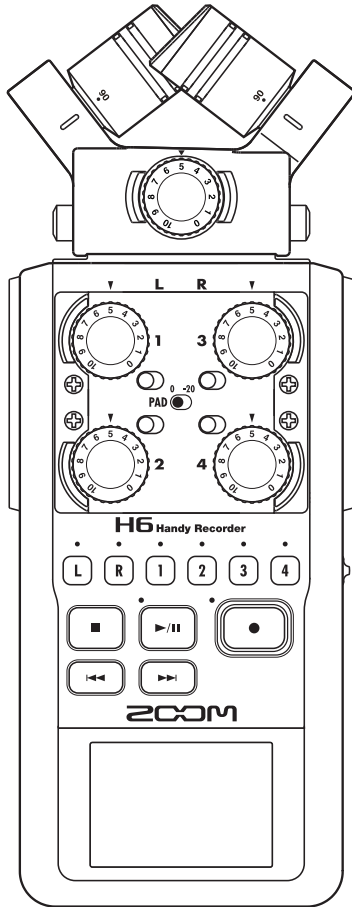

# H6 Handy Recorder

## Mode d'emploi



© 2018 ZOOM CORPORATION

La reproduction de ce manuel, en totalité ou partie, par quelque moyen que ce soit, est interdite.



# Précautions de sécurité et d'emploi

## PRÉCAUTIONS DE SÉCURITÉ

Dans ce mode d'emploi, des symboles servent à mettre en évidence des avertissements et précautions que vous devez lire pour éviter les accidents. La signification de ces symboles est la suivante :

	Risque de blessures sérieuses voire mortelles.
	Risque de blessures corporelles et de dommages pour l'équipement.

Autres symboles utilisés

	Une action obligatoire
	Une action interdite

## Avertissements

### Fonctionnement avec adaptateur secteur

- ⓘ Avec cette unité, n'utilisez qu'un adaptateur secteur AD-17 ZOOM (vendu séparément).
- ⊘ Ne faites rien qui puisse entraîner un dépassement de la valeur nominale des prises d'alimentation et autres équipements de raccordement électrique. Ne branchez l'adaptateur secteur qu'à une prise électrique lui correspondant. Avant d'utiliser cet équipement dans un pays étranger ou dans une région où la tension électrique diffère de celle inscrite sur l'adaptateur secteur, consultez toujours au préalable un revendeur de produits ZOOM et utilisez l'adaptateur secteur approprié.

### Fonctionnement sur piles

- ⓘ Utilisez 4 piles AA 1,5 volts conventionnelles (alcalines ou nickel-hydrure de métal).
- ⓘ Lisez attentivement les étiquettes d'avertissement des piles.
- ⓘ Quand vous utilisez l'unité, le compartiment des piles doit toujours être fermé.

### Modifications

- ⊘ N'ouvrez pas le boîtier et ne modifiez pas le produit.

## Précautions

### Manipulation du produit

- ⓘ Ne laissez pas tomber l'unité, ne la heurtez pas et ne lui appliquez pas une force excessive.
- ⓘ Veillez à ne pas y laisser entrer d'objets étrangers ni de liquide.

### Environnement de fonctionnement

- ⊘ Ne pas utiliser en cas de températures extrêmes, hautes ou basses.
- ⊘ Ne pas utiliser près de chauffages, de poêles et autres sources de chaleur.
- ⊘ Ne pas utiliser en cas de très forte humidité ou de risque d'éclaboussures.
- ⊘ Ne pas utiliser dans des lieux soumis à de fréquentes vibrations.
- ⊘ Ne pas utiliser dans des lieux où il y a beaucoup de poussière ou de sable.

### Manipulation de l'adaptateur secteur

- ⓘ Pour débrancher l'adaptateur secteur d'une prise, saisissez toujours sa fiche pour le retirer.
- ⓘ Débranchez la fiche d'alimentation de la prise durant les orages et lorsque l'unité reste inutilisée de façon prolongée.

### Manipulation des piles

- ⓘ Installez la pile en respectant l'orientation +/- correcte.
- ⓘ Utilisez le type de pile spécifié. Ne mélangez pas piles neuves et anciennes ni des piles de marques ou types différents.
- ⓘ En cas de non utilisation prolongée, retirez les piles.
- ⓘ Si les piles ont coulé, essayez soigneusement le compartiment des piles et ses contacts pour retirer tout résidu.

### Micros

- ⓘ Avant de brancher un micro, coupez toujours l'alimentation. N'employez pas de force excessive pour brancher une unité.
- ⓘ Lorsqu'un micro reste inutilisé de façon prolongée, remettez-lui son capuchon de protection.

### Connexion des câbles et prises d'entrée/sortie

- ⓘ Éteignez toujours tous les appareils avant de connecter des câbles.
- ⓘ Débranchez toujours tous les câbles de connexion et l'adaptateur secteur avant de déplacer l'unité.

### Volume

- ⊘ N'utilisez pas le produit à fort volume durant longtemps.

## Précautions d'emploi

### Interférences avec d'autres appareils électriques

Pour des raisons de sécurité, le **H6** a été conçu afin de minimiser son émission d'ondes électromagnétiques et supprimer les interférences par des ondes électromagnétiques externes. Toutefois, un équipement très sensible aux interférences ou émettant de puissantes ondes électromagnétiques peut entraîner des interférences s'il est placé à proximité. Si cela se produit, éloignez le **H6** de l'autre appareil. Avec tout type d'appareil électronique à commande numérique, y compris le **H6**, les interférences électromagnétiques peuvent entraîner un mauvais fonctionnement, altérer voire détruire les données et causer d'autres problèmes inattendus. Prenez toujours toutes vos précautions.

### Nettoyage

Utilisez un chiffon sec et doux pour nettoyer l'unité si elle est sale. Si nécessaire, utilisez un chiffon humidifié bien essoré. N'utilisez jamais de nettoyants abrasifs, de cires ou de solvants, tels qu'alcool, benzène ou diluant pour peinture.

### Panne et mauvais fonctionnement

Si l'unité est cassée ou fonctionne mal, débranchez immédiatement l'adaptateur secteur, basculez l'interrupteur d'alimentation sur OFF et débranchez les autres câbles. Contactez le magasin dans lequel vous avez acheté l'unité ou le SAV ZOOM avec les informations suivantes : modèle, numéro de série du produit et symptômes spécifiques de la panne ou du mauvais fonctionnement, ainsi que vos nom, adresse et numéro de téléphone.

### Copyrights

- © Windows®, Windows® 8, Windows® 7, Windows Vista® et Windows® XP sont des marques commerciales ou déposées de Microsoft Corporation.
  - © Macintosh, Mac OS et iPad sont des marques commerciales ou déposées d'Apple Inc.
  - © Les logos SD, SDHC et SDXC sont des marques commerciales.
  - © L'utilisation de la technologie de compression audio MPEG Layer-3 se fait sous licence Fraunhofer IIS et Sisvel SpA.
  - © Tous les autres noms de produit, marques commerciales et noms de société mentionnés dans ce document sont la propriété de leurs détenteurs respectifs.
- Note : toutes les marques commerciales et déposées citées dans ce document n'ont qu'un but indicatif et ne sont pas destinées à enfreindre les droits d'auteur de leurs détenteurs respectifs.

L'enregistrement dans tout autre but qu'un usage personnel de sources soumises à droits d'auteur dont des CD, disques, bandes, prestations live, œuvres vidéo et diffusions sans la permission du détenteur des droits est interdit par la loi.  
Zoom Corporation n'assumera aucune responsabilité quant aux infractions à la loi sur les droits d'auteur.

## Introduction

Merci beaucoup d'avoir choisi le **H6** Handy Recorder ZOOM. Le **H6** a les caractéristiques suivantes.

### • Les micros stéréo peuvent être changés en fonction de l'utilisation

Un micro XY pouvant enregistrer des images sonores avec profondeur et un micro MS permettant d'ajuster librement la largeur stéréo sont fournis. Vous pouvez changer de micro en fonction de la situation comme d'objectif sur un appareil photo reflex.

En option, un micro canon très directionnel et une entrée XLR/jack 3 points (TRS) externe sont disponibles.

### • Enregistre jusqu'à 6 pistes d'un coup

En plus de pouvoir changer de micro stéréo (entrée G/D), l'unité a 4 entrées XLR/jack 3 points (TRS) (entrées 1-4).

Utilisez-les pour enregistrer simultanément jusqu'à 6 pistes, incluant par exemple ambiance, narration, une image stéréo et les voix de plusieurs interprètes.

### • Fonctions d'enregistrement sophistiquées

- Le micro XY, qui dispose de micros de conception nouvelle à grand diaphragme de 14,6 mm, enregistre tout le spectre des fréquences avec un bon positionnement stéréo.
- À l'aide des micros d'entrée G/D, vous pouvez enregistrer simultanément un fichier de secours avec un niveau d'enregistrement inférieur de 12 dB à celui de l'enregistrement normal. Vous pouvez utiliser cet enregistrement de secours au cas où un bruit fort inattendu entraînerait par exemple la distorsion de l'enregistrement normal.
- Les entrées 1-4 ont un gain maximal accru par rapport aux modèles antérieurs. En réponse à une demande

des utilisateurs, elles disposent de commutateurs d'atténuation **PAD** qui leur permettent de facilement gérer des entrées à +4 dB. Elles peuvent également fournir une alimentation fantôme (+12 V/+24 V/+48 V).

- Tous les niveaux de volume d'entrée (gain) peuvent se régler rapidement à la main à l'aide de molettes dédiées.
- **Fonctions d'utilisation pratiques**
  - Des cartes SDXC à haute capacité peuvent être utilisées comme support d'enregistrement, autorisant des durées d'enregistrement encore plus longues.
  - L'écran LCD couleur est positionné pour être facilement lisible même une fois monté sur un appareil photo reflex.
  - En plus de la sortie casque standard, une prise de sortie ligne est intégrée. Cela permet d'envoyer le signal audio à une caméra vidéo ou autre appareil tout en écoutant au casque.
  - Quand le **H6** est connecté par USB, en plus de ses fonctions de lecteur de carte, il peut servir d'interface audio à 2 entrées et 2 sorties ou 6 entrées et 2 sorties (pilote requis pour une utilisation de 6 entrées avec Windows).
  - Bien entendu, un accordeur, un métronome et des réglages de vitesse et de hauteur de lecture sont inclus parmi les fonctions utiles également disponibles dans les autres modèles de la série H.
  - Une télécommande optionnelle (filaire) est également disponible.

Veillez lire attentivement ce mode d'emploi afin de bien comprendre les fonctions du **H6** pour que vous puissiez l'exploiter au mieux durant de nombreuses années. Après avoir lu le manuel, veuillez le conserver en lieu sûr avec la garantie.

# Sommaire

Précautions de sécurité et d'emploi .....	02
Introduction .....	03
Sommaire .....	04
Éléments inclus .....	05
Nomenclatures des parties .....	06
Présentation des micros .....	08
Micro XY .....	08
Micro MS.....	08
Connexion et déconnexion des micros .....	09
Connexion du micro .....	09
Déconnexion du micro .....	09
Connexions de micros/autres appareils aux entrées 1-4.....	10
Connexion de micros .....	10
Connexion d'instruments/autres appareils .....	10
Entrées stéréo.....	10
Exemples de connexion.....	11
Accessoires optionnels .....	12
Présentation de l'affichage .....	14
Écran d'accueil/enregistrement .....	14
Écran de lecture .....	15
Fourniture de l'alimentation .....	16
Emploi de piles .....	16

## Préparations

Emploi d'un adaptateur secteur (vendu séparément) .....	17
Chargement d'une carte SD.....	18
Mise sous et hors tension .....	19
Mise sous tension .....	19
Mise hors tension.....	19
Emploi de la fonction de verrouillage de commandes (Hold).....	20
Verrouillage.....	20
Déverrouillage .....	20
Réglage de la langue.....	21
Réglage de la date et de l'heure.....	22
Réglage du type des piles/batteries utilisées.....	23
Processus d'enregistrement.....	24

Structure des dossiers et fichiers.....	25
Enregistrement de base.....	26
Sélection du dossier de sauvegarde des projets.....	28
Enregistrement automatique .....	29
Pré-enregistrement .....	31
Décompte avant l'enregistrement .....	32
Réglage de niveau du micro latéral.....	33
Enregistrement de secours .....	34
Superposition (Overdub).....	35
Lecture de base .....	38
Sélectionner le projet à lire dans la liste .....	40
Changement de la vitesse de lecture.....	41
Lecture en boucle d'un intervalle (AB Repeat) ....	42
Changement du mode de lecture .....	44
Changement de la hauteur (tonalité) de lecture ..	45
Mixage.....	46
Contrôle des informations sur le projet .....	48

## Contrôle/édition de projets/fichiers

Contrôle des marqueurs de piste .....	49
Changement de nom de projet .....	50
Mixage d'un projet.....	52
Normalisation de pistes.....	54
Fractionnement de projets .....	56
Coupeure des débuts et fins de projet .....	58
Suppression d'un projet.....	60
Suppression de tous les projets d'un dossier.....	61
Reconstruction d'un projet.....	62
Enregistrement d'un mémo vocal de projet .....	63
Lecture de fichiers de secours.....	64
Échange de données avec un ordinateur (lecteur de carte).....	66
Emploi comme interface audio .....	68

## Fonctions USB

Réglages de l'interface audio .....	70
Faire les réglages d'écoute directe .....	70
Emploi du renvoi (en mode Stereo Mix) .....	71
Mixage des entrées .....	72
Emploi de l'accordeur .....	74

## Outils

Emploi du métronome.....	76
Réduction du bruit (filtre coupe-bas).....	78

## Autres réglages

Utiliser le compresseur/limiteur d'entrée.....	79
Réglage du mixage d'écoute des signaux entrants .....	80
Écoute de contrôle des signaux MS-RAW .....	82
Réglage du format d'enregistrement .....	83
Changement des réglages d'enregistrement automatique.....	84
Activation de l'arrêt automatique .....	85
Réglage du mode d'appellation des projets .....	86
Changement du réglage d'alimentation fantôme .....	87
Emploi de l'alimentation de type plug-in .....	88
Emploi des VU-mètres pour contrôler les niveaux d'entrée.....	89
Réglage de l'affichage pour économiser de l'énergie .....	90
Réglage de la luminosité de l'écran .....	91
Vérification des versions de firmware.....	92
Restauration des réglages par défaut.....	93

## Autres fonctions

Contrôle de l'espace libre sur la carte SD .....	94
Formatage de cartes SD .....	95
Test des performances d'une carte SD.....	96
Mise à jour du firmware .....	98
Emploi des cartes SD des enregistreurs de l'ancienne série H.....	99
Emploi d'une télécommande (vendue séparément).....	100
Guide de dépannage.....	101
Caractéristiques techniques .....	102

## Éléments inclus

L'emballage devrait contenir les articles suivants.  
Veuillez vérifier qu'ils sont bien tous présents.

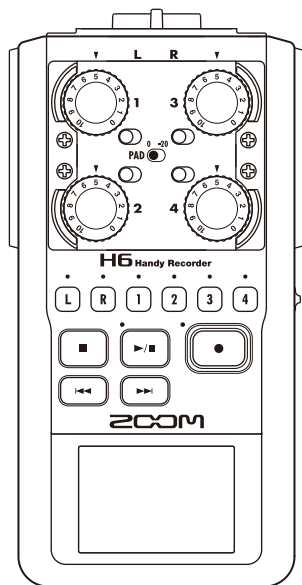

Unité principale **H6**

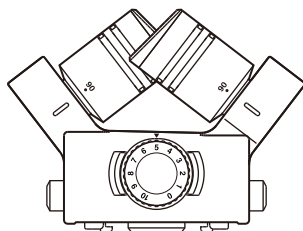

Micro XY

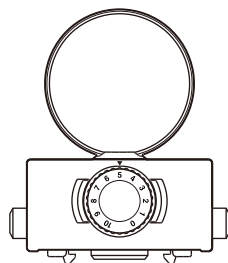

Micro MS

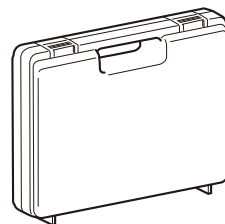

Mallette de l'unité centrale



Mode d'emploi  
(ce document)



Câble USB

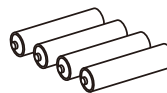

4 piles AA  
(pour tester l'unité)



Bonnette  
(éponge)



Feuille de code d'accès au  
téléchargement de  
WaveLab LE



Feuille de code d'accès au  
téléchargement de  
Cubase LE



Guide de démarrage de  
Cubase LE

# Nomenclatures des parties

Gauche

Face avant

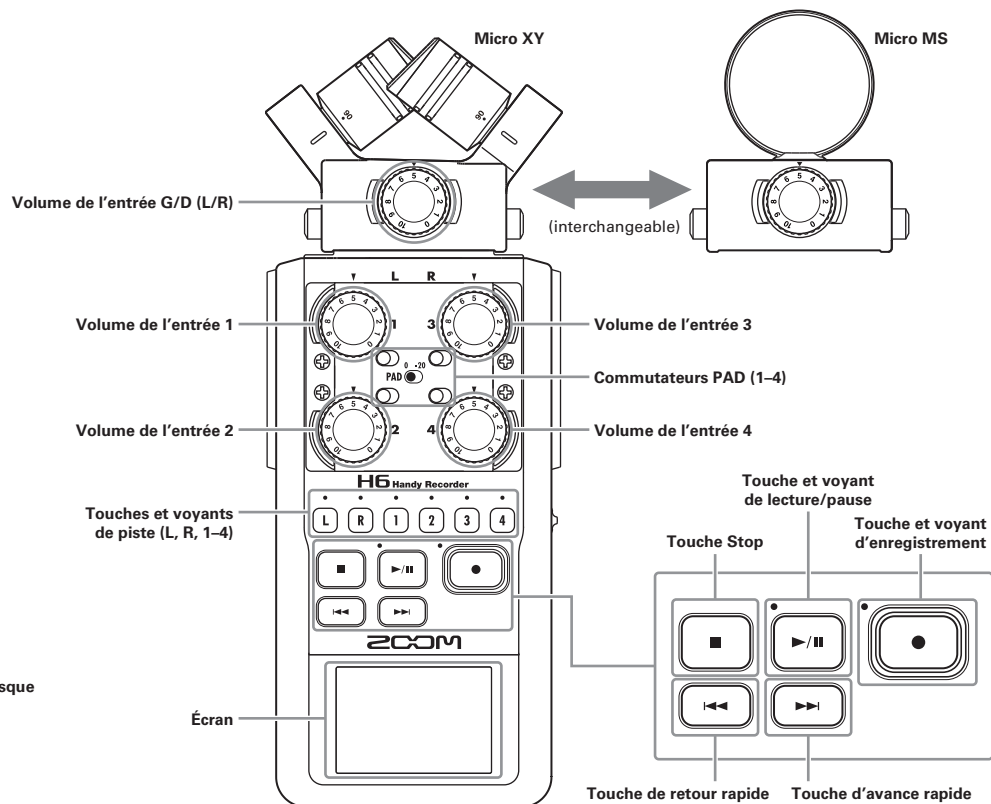
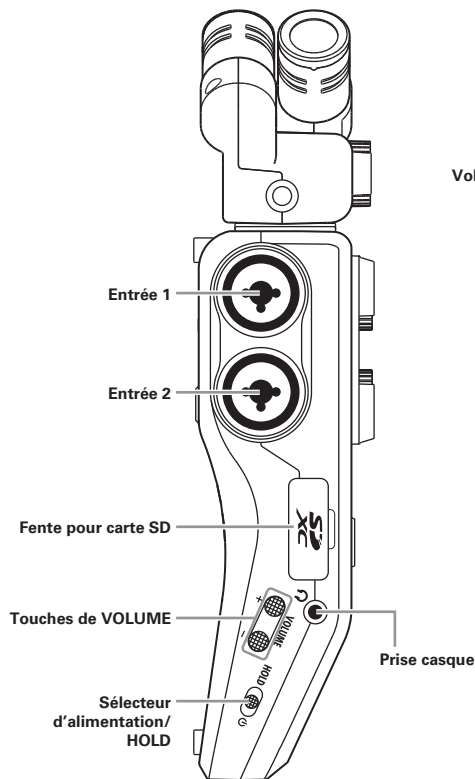

**Droite (et arrière)**

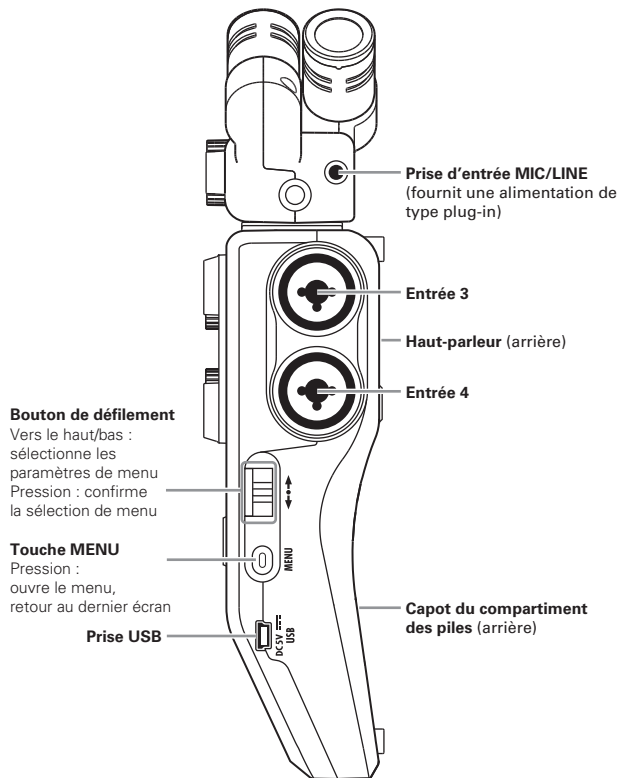

**Bas**

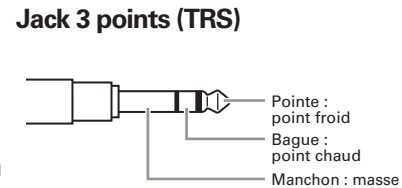
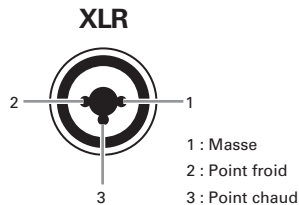
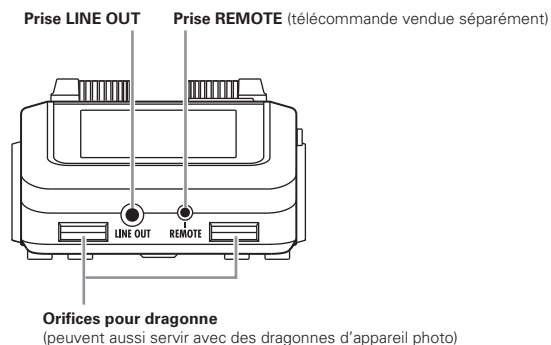

## Présentation des micros

Le **H6** possède des micros XY et MS. Ces micros sont interchangeables en fonction de vos besoins. Un micro canon (SGH-6) et une entrée XLR/jack 3 points (TRS) externe (EXH-6) sont également disponibles en option (→ P.12). Le signal entrant par ces micros (entrées G/D) est enregistré sur les pistes G/D (L/R).

### Micro XY

Il possède deux micros directionnels croisés. En tournant les micros, vous pouvez choisir la largeur du champ d'enregistrement entre 90° et 120°.

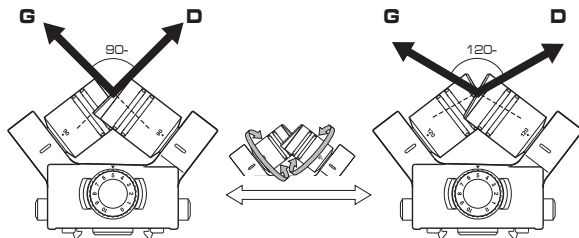

#### Caractéristiques :

Ces nouveaux micros à grand diaphragme permettent d'enregistrer les basses et hautes fréquences avec un bon positionnement stéréo tout en capturant nettement les sons situés au centre. C'est idéal pour enregistrer à proximité ou à distance moyenne en pointant vers des sources sonores spécifiques afin de capturer un son tridimensionnel avec une profondeur et une largeur naturelles.

Exemples d'utilisation : prestations solo, musique de chambre, répétitions en live, enregistrements en extérieur

#### NOTE

Le micro XY a une prise d'entrée **MIC/LINE** pour brancher un micro ou un appareil de niveau ligne externe. Elle peut aussi fournir une alimentation de type plug-in aux micros qui l'utilisent (→ P.88).

### Micro MS

Ce micro associe un micro central unidirectionnel capturant le son du centre à un micro latéral bidirectionnel capturant le son sur la gauche et la droite. En réglant le niveau du micro latéral, vous pouvez changer la largeur stéréo. Si vous enregistrez en mode MS-RAW (sans recombinaison), vous pouvez régler le niveau du micro latéral après coup pour changer la largeur de la stéréo.

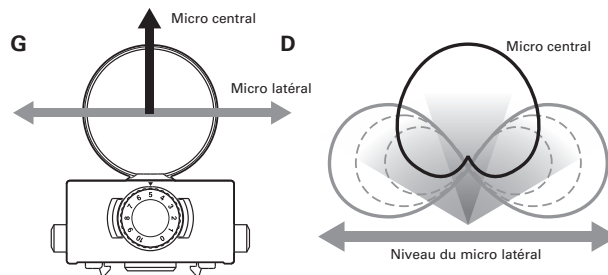

#### Caractéristiques :

Ce micro peut capturer une image stéréo large et détaillée, ce qui le rend idéal pour l'enregistrement dans de grands espaces libres avec de multiples sources sonores. Avec le micro latéral coupé, il peut également être employé pour un enregistrement mono. Exemples d'utilisation: orchestres, concerts live, ambiances Exemples d'utilisation avec le micro latéral coupé : interviews, narrations, réunions



## Connexion et déconnexion des micros

### Connexion du micro

1. Retirez les capuchons de protection de l'unité centrale **H6** et du micro.
2. En maintenant pressés les boutons sur les côtés du micro, connectez ce dernier à l'unité centrale en insérant le connecteur à fond.

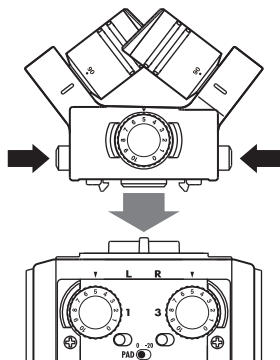

### Déconnexion du micro

1. En maintenant pressés les boutons sur les côtés du micro, retirez-le de l'unité centrale.

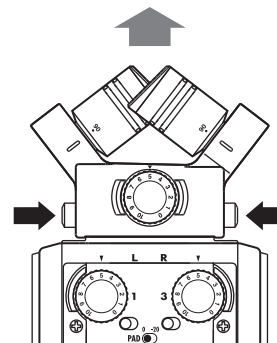

#### NOTE

- Lors de la déconnexion d'un micro, ne forcez pas trop. Cela endommagerait le micro ou l'unité centrale.
- L'enregistrement s'arrêtera si un micro est retiré en cours d'enregistrement.
- Si un micro doit rester longtemps non connecté, mettez-lui son capuchon de protection.

## Connexions de micros/autres appareils aux entrées 1-4

En plus de l'entrée gauche/droite (G/D ou L/R en anglais) d'un micro XY ou MS, le **H6** possède aussi des **entrées 1-4**. Elles peuvent servir ensemble à enregistrer jusqu'à six pistes à la fois.

Des micros, instruments et autres équipements peuvent être branchés aux **entrées 1-4** et enregistrés indépendamment sur les pistes 1-4.

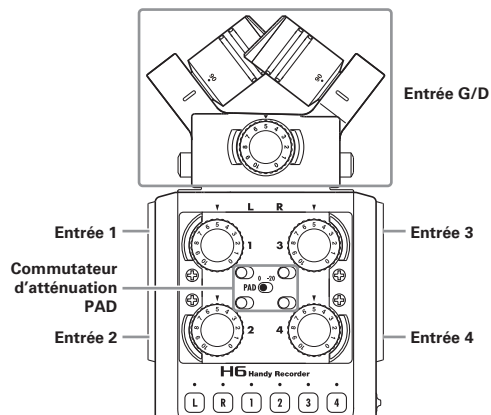

### Connexion de micros

Connectez des micros dynamiques et électrostatiques (à condensateur) aux prises XLR des **entrées 1-4**.

Une alimentation fantôme (+12 V/+24 V/+48 V) peut être fournie aux micros électrostatiques (→ P.87).

### Connexion d'instruments/autres appareils

Connectez directement les claviers et tables de mixage aux prises jack 3 points (TRS) des **entrées 1-4**.

L'entrée directe des guitares et basses passives n'est pas prise en charge. Connectez ces instruments au travers, par exemple, d'une table de mixage ou d'une unité d'effets.

Réglez l'atténuateur **PAD** sur **-20** lorsque vous branchez une table de mixage ou un autre appareil dont le niveau de sortie standard est de +4 dB.

### Entrées stéréo

En couplant les pistes 1 et 2 (ou les pistes 3 et 4) sous forme de piste stéréo, les **entrées 1/2** (ou **entrées 3/4**) peuvent servir d'entrées stéréo (→ P.26).

Dans ce cas, votre **entrée 1** (**entrée 3**) devient le canal gauche et votre **entrée 2** (**entrée 4**) devient le canal droit.

## Exemples de connexion

Le **H6** vous permet d'enregistrer dans toute une variété de configurations.

### Pour filmer

- Micro d'entrée G/D : sujet principal
- Micros canon/cravate connectés aux **entrées 1/2** : interprète
- Micros connectés aux **entrées 3/4** : son ambiant

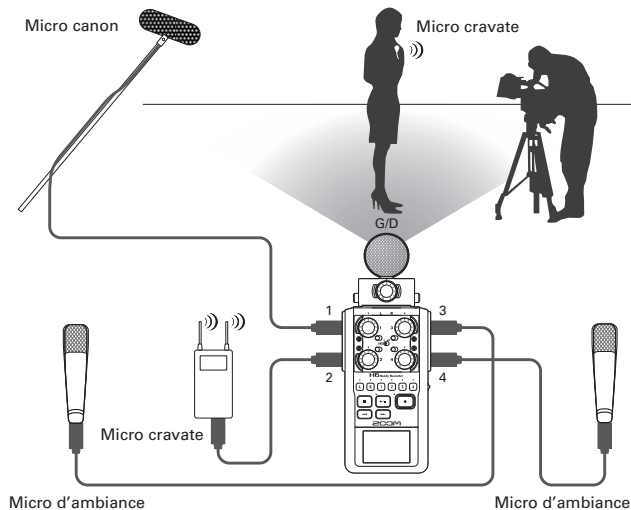

## Enregistrement de concert

- Micro d'entrée G/D : prestation sur scène
- **Entrées 1/2** : sorties ligne de la table de mixage
- Micros connectés aux **entrées 3/4** : son du public

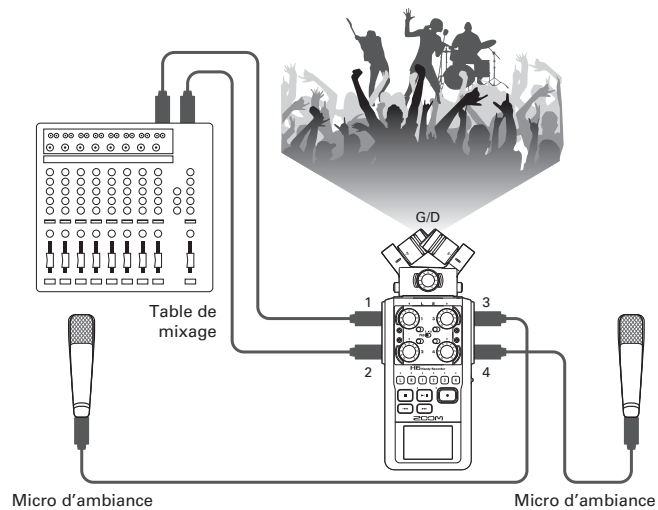

## Accessoires optionnels

Les accessoires optionnels suivants sont disponibles pour l'emploi avec le **H6**.

### Micro canon (SGH-6)

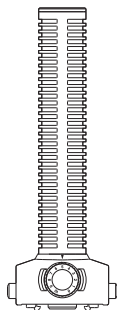

Ce micro fortement directionnel est remarquable pour capturer un son monophonique venant d'un emplacement spécifique. Utilisez-le à la place d'un micro stéréo du **H6**.

- Ce micro enregistre sur la piste G/D en mono.

### Entrée XLR/jack 3 points (TRS) externe (EXH-6)

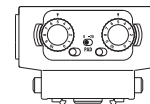

Utilisez-la à la place d'un micro stéréo pour doter le **H6** de deux prises d'entrée XLR/jack 3 points (TRS) supplémentaires (entrées L/R).

- Ces prises ne fournissent pas d'alimentation fantôme.

### Pack d'accessoires (APH-6)

Ce pack d'accessoires comprend les trois articles suivants : une télécommande, une bonnette anti-vent à fourrure et un adaptateur secteur.

#### Télécommande (RCH-6)

C'est une télécommande filaire pour l'emploi avec le **H6**. Branchez-la à la prise **REMOTE**.

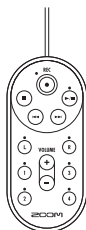

#### Bonnette anti-vent à fourrure

Cette bonnette peut être utilisée aussi bien avec les micros XY que MS.



### Adaptateur secteur (AD-17)

Cet adaptateur secteur est conçu pour l'emploi avec le **H6**. Branchez-le à la prise **USB** à l'aide d'un câble USB et de l'autre côté à une prise secteur.



# Présentation de l'affichage

## Écran d'accueil/enregistrement

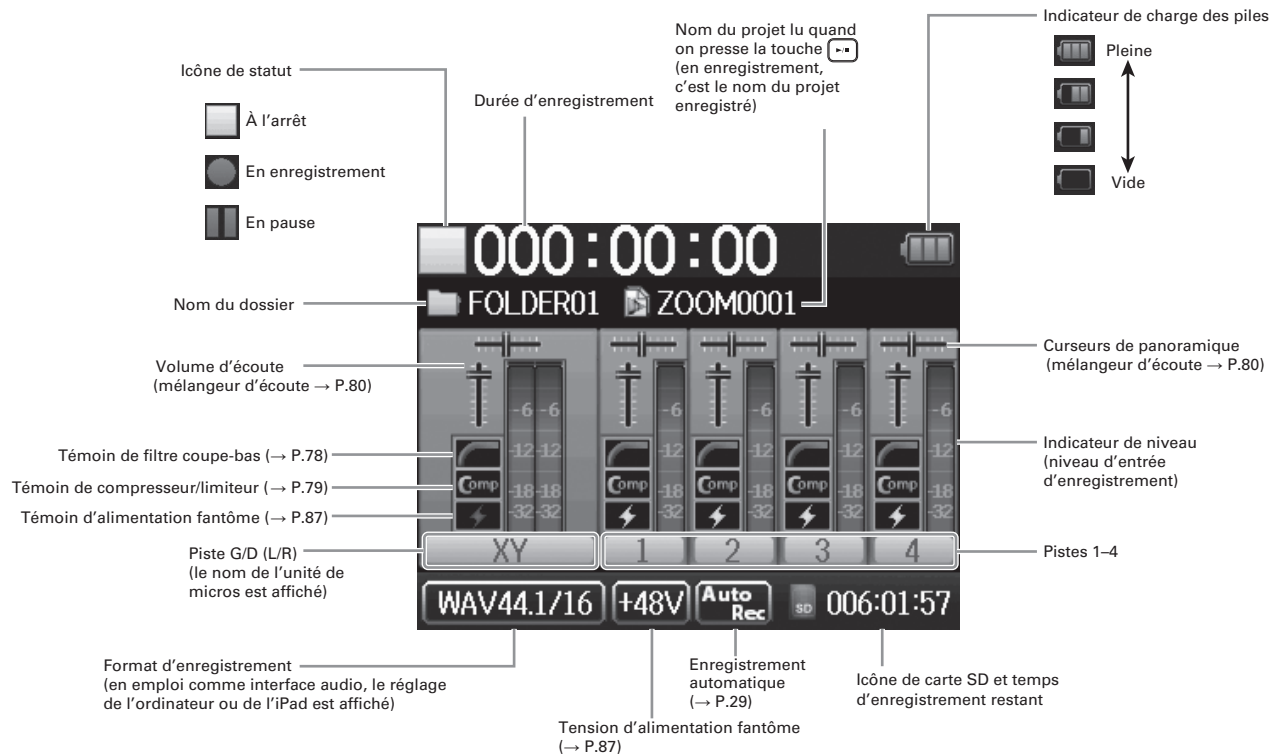

## Écran de lecture

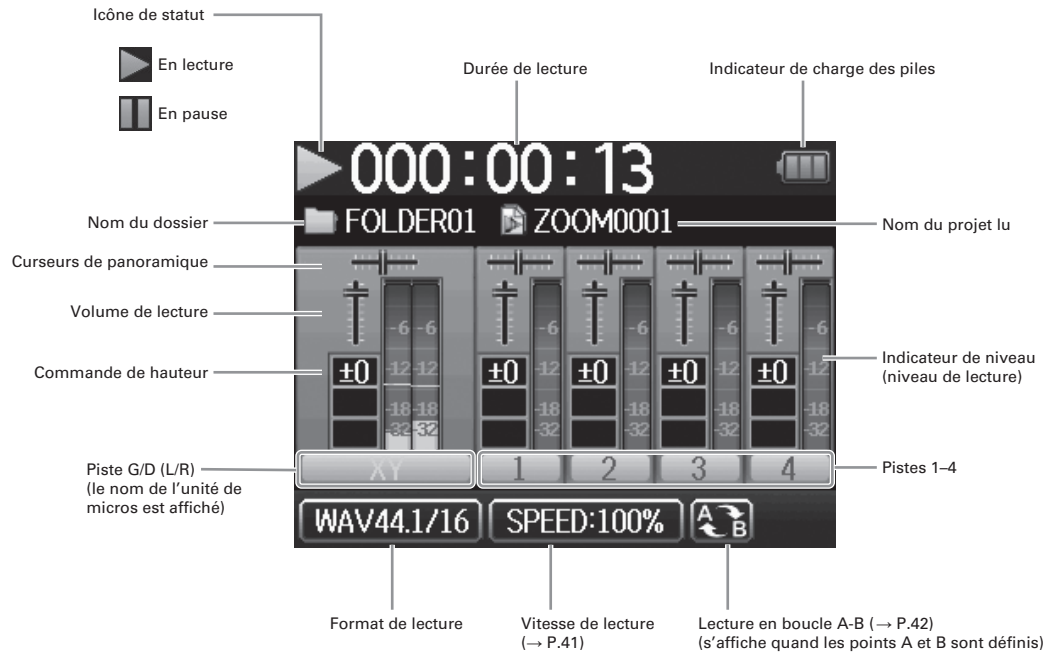

# Fourniture de l'alimentation

## Emploi de piles

1. Coupez l'alimentation puis retirez le capot des piles.

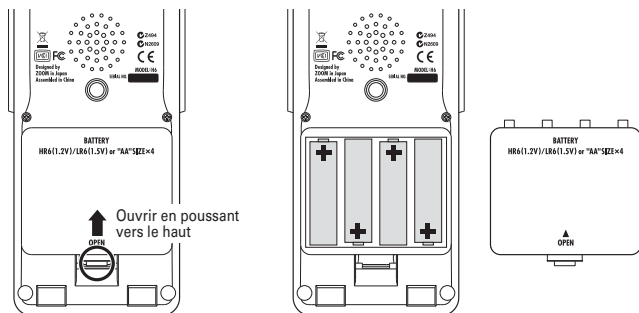

2. Installez les piles.

3. Remplacez le capot des piles.

### NOTE

- Utilisez des piles alcalines ou des batteries nickel-hydrure de métal.
- Si le témoin de charge se vide, coupez immédiatement l'alimentation et installez de nouvelles piles.
- Indiquez le type des piles/ batteries utilisées (→ P.23).





## Emploi d'un adaptateur secteur (vendu séparément)

**1.** Branchez un câble USB à la prise USB.

**2.** Branchez l'adaptateur  
à une prise secteur.

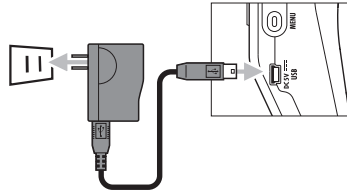

## Chargement d'une carte SD

1. Éteignez l'unité et ouvrez le capot de la fente pour carte SD.

2. Insérez la carte dans la fente.

Pour éjecter une carte SD :

Poussez-la un peu plus dans la fente pour la faire ressortir et tirez-la en dehors.

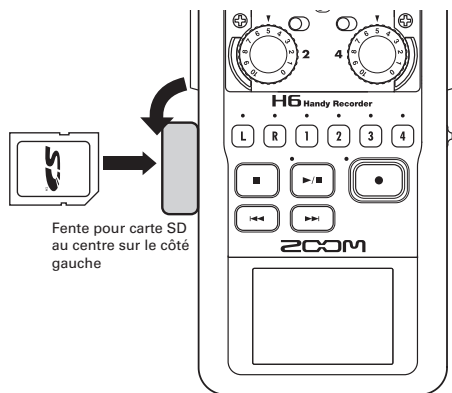

### NOTE

- Coupez toujours l'alimentation avant d'insérer ou de retirer une carte SD. Insérer ou retirer une carte avec l'appareil sous tension peut entraîner la perte de données.
- Quand vous insérez une carte SD, veillez à insérer la bonne extrémité avec la face supérieure comme représenté.
- S'il n'y a pas de carte SD chargée, il n'est pas possible d'enregistrer ni de lire.
- Voir « Formatage de cartes SD » (→ P.95).

## Mise sous et hors tension

### Mise sous tension

- Faites coulisser **HOLD**  sur la droite.

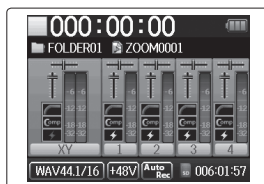

#### NOTE

- La première fois que vous mettez sous tension après l'achat, vous devez choisir la langue (→ P.21) et régler la date et l'heure (→ P.22). Vous pouvez aussi changer ces réglages ultérieurement.
- Si « No SD Card! » (pas de carte SD) s'affiche, vérifiez que la carte SD est correctement insérée.
- Si « Card Protected! » (carte protégée) s'affiche, c'est que la protection de la carte SD contre l'écriture est activée. Faites glisser le commutateur de protection de la carte SD pour désactiver la protection contre l'écriture.
- Si « Invalid Card! » (carte non valable) s'affiche, c'est que la carte n'est pas correctement formatée pour l'emploi avec cet enregistreur. Formatez la carte ou utilisez une autre carte. Voir « Formatage de cartes SD » (→ P.95).

### Mise hors tension

- Faites coulisser **HOLD**  sur la droite.



#### NOTE

Maintenez le commutateur sur la droite jusqu'à ce que le logo ZOOM apparaisse.

## Emploi de la fonction de verrouillage de commandes (Hold)

Le **H6** a une fonction de verrouillage qui peut servir à désactiver les touches afin d'éviter une manipulation accidentelle durant l'enregistrement.

### Verrouillage

- Faites coulisser **HOLD**  sur la gauche.



#### NOTE

Le verrouillage n'affecte pas la télécommande (vendue séparément). Même quand le verrouillage est activé, la télécommande reste fonctionnelle.



### Déverrouillage

- Faites coulisser **HOLD**  au centre.



## Réglage de la langue \*

La langue d'affichage peut être l'anglais (English) ou le japonais.

1. Pressez .

2. Avec , sélectionnez  
« LANGUAGE » (langue) et  
pressez .



3. Avec , sélectionnez la  
langue et pressez .





\*À la première mise sous tension après l'achat, vous devez choisir la langue et régler la date et l'heure.



## Réglage de la date et de l'heure\*

Une fois la date et l'heure réglées, l'enregistreur peut horodater de façon précise les fichiers.

1. Pressez .

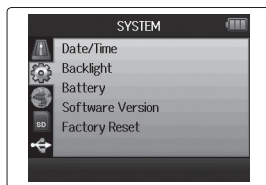
2. Avec , sélectionnez  
« SYSTEM » (système) et  
pressez .



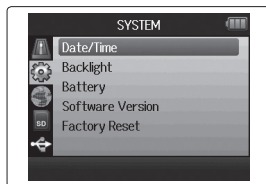

3. Avec , sélectionnez  
« Date/Time » (date/heure)  
et pressez .



4. Réglez la date et l'heure

### ■ Changement des réglages

Déplacer le curseur : bougez  vers le haut/le bas

Sélectionner une valeur : pressez  et bougez  vers le haut/le bas

Confirmer le changement : pressez 

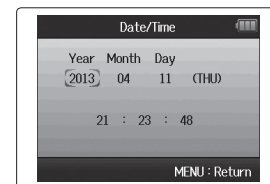



5. Pressez  pour terminer le réglage.

\*À la première mise sous tension après l'achat, vous devez choisir la langue et régler la date et l'heure.



## Réglage du type des piles/batteries utilisées

Indiquez le type de pile/batterie utilisé pour obtenir un affichage fidèle de la charge restante.

1. Pressez .

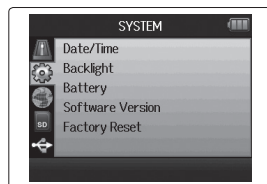
2. Avec  sélectionnez  
« SYSTEM » (système) et  
pressez .



3. Avec  sélectionnez  
« Battery » (pile) et pressez  
.

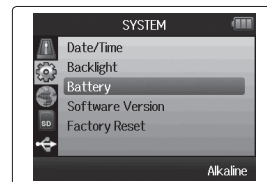

4. Avec  sélectionnez le  
type et pressez .

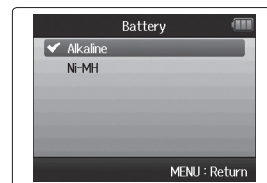

## Processus d'enregistrement

Le processus d'enregistrement comprend les étapes suivantes.  
Avec le **H6**, une unité de données d'enregistrement/lecture s'appelle un projet.

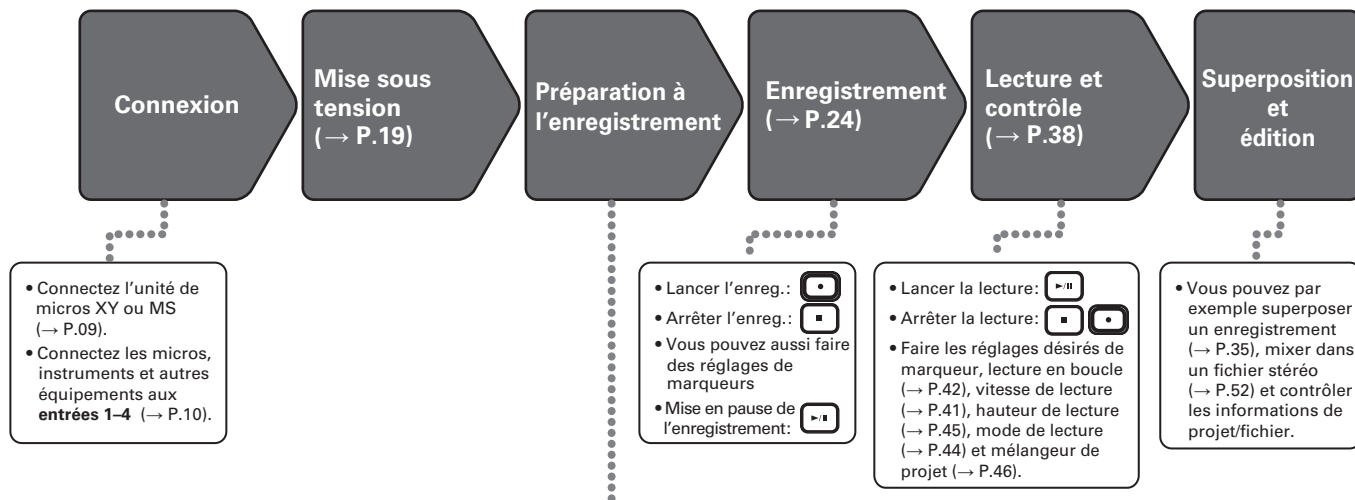

### 1. Réglez le format d'enregistrement (WAV/MP3) (→ P.83).

- Avec un réglage sur MP3, un mixage stéréo sera enregistré quel que soit le nombre de pistes.
- Vous pouvez aussi faire par exemple les réglages d'enregistrement automatique (→ P.29), pré-enregistrement (→ P.31), enregistrement de secours (→ P.34), filtre coupe-bas (→ P.78), compresseur/limiteur (→ P.79) et métronome (→ P.76).

### 2. Sélectionnez les pistes d'enregistrement (→ P.26).

- Sélectionnez-les à l'aide des touches de piste. Quand le voyant de la piste sélectionnée s'allume en rouge, le signal y entrant peut être écouté.
- Pressez en même temps deux touches de piste pour les utiliser comme une piste stéréo (couplage stéréo).

### 3. Réglez les niveaux d'entrée.

- Utilisez le bouton de chaque entrée.
- Réglez-le pour que l'indicateur de niveau reste dans le jaune à l'entrée du son le plus fort.
- Si vous branchez un appareil ayant un niveau de sortie standard de +4 dB ou si le niveau reste trop élevé pour une quelconque autre raison, réglez l'atténuateur PAD sur -20.
- Vous pouvez aussi régler le niveau du micro latéral (quand vous employez l'unité de micros MS) (→ P.33) et afficher par exemple les VU-mètres (→ P.89).



## Structure des dossiers et fichiers

Quand vous enregistrez avec le **H6**, les dossiers et fichiers suivants sont créés sur la carte SD.

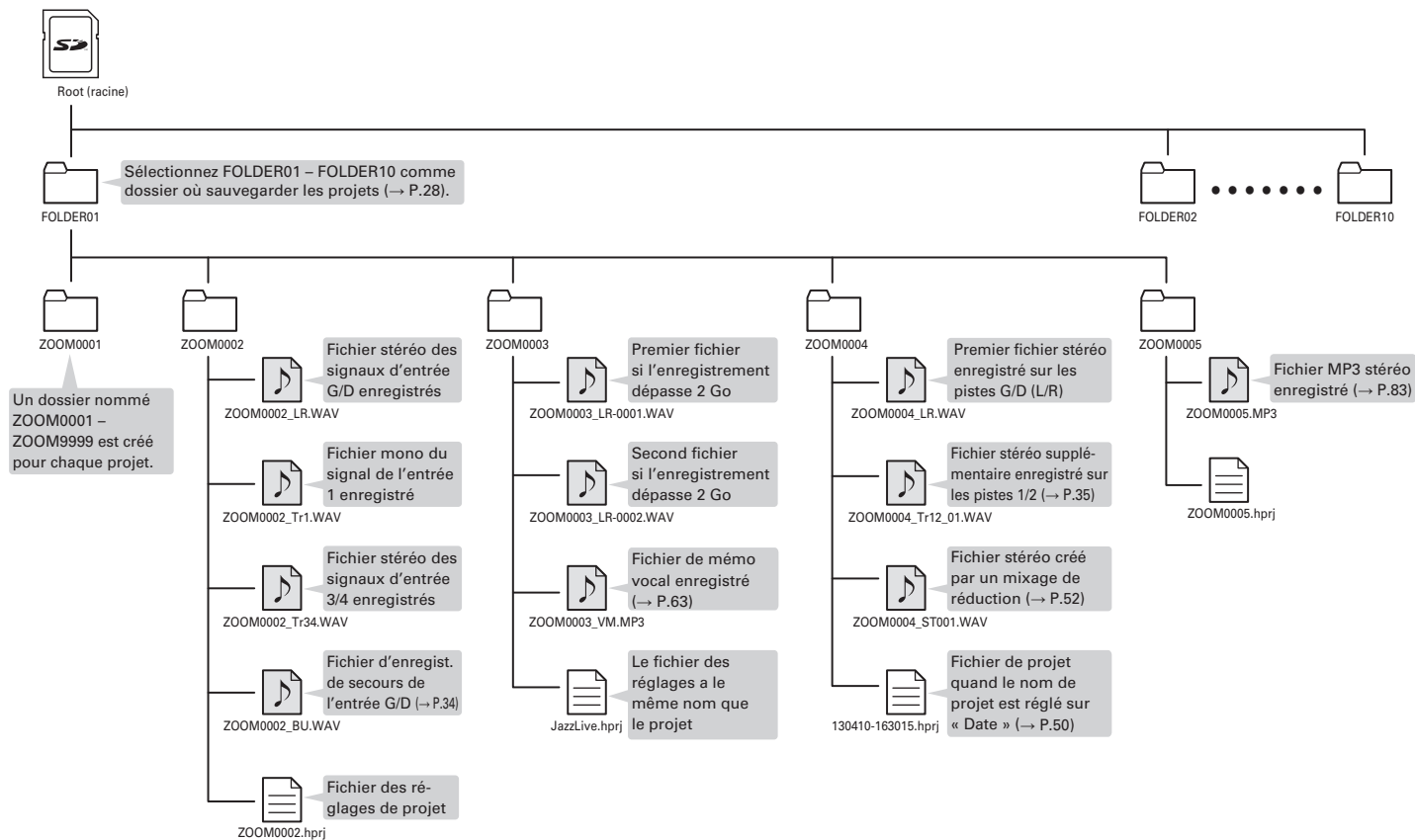

## Enregistrement de base

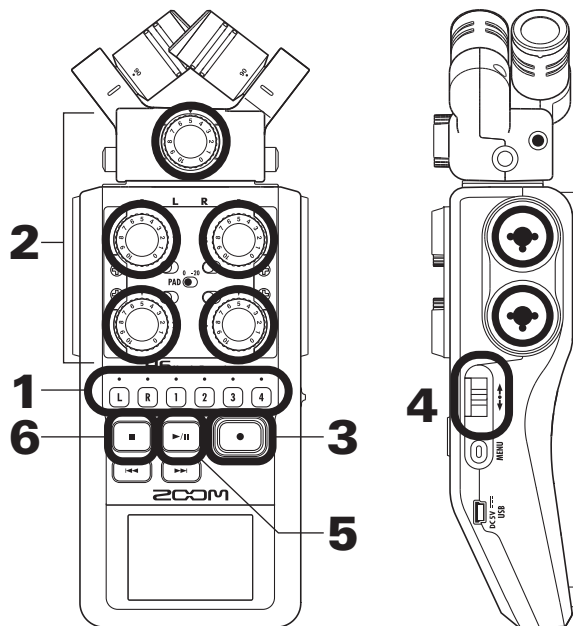

1. Pressez la touche de la piste à enregistrer.

### CONSEIL

- Le voyant de la touche de piste sélectionnée s'allume en rouge.
- Si vous pressez la touche de piste 2 en maintenant pressée la touche de piste 1, les pistes 1/2 forment alors une piste stéréo (couplage stéréo). Les pistes 3/4 peuvent être converties en une piste stéréo de la même façon. Les couplages stéréo peuvent également se défaire de la même façon. Le couplage de la piste stéréo G/D (L/R) ne peut par contre pas être défait.

### CONSEIL

- Durant l'enregistrement, des fichiers sont créés comme suit pour chaque touche de piste sélectionnée.

Pistes enregistrées	Nom du fichier	Contenu
Piste G/D (L/R)	ZOOMnnnn-LR	Fichier stéréo
Piste mono	ZOOMnnnn_Tr1 (pour la piste 1)	Fichier mono
Piste stéréo	ZOOMnnnn_Tr34 (pour les pistes 3/4)	Fichier stéréo

Note : « nnnn » dans le nom de fichier est le numéro de projet.

- Tous les fichiers créés au cours du même enregistrement sont gérés par le **H6** comme une seule unité de projet.

- 2.** Tournez  pour l'entrée sélectionnée afin de régler le niveau d'entrée.

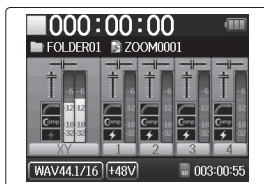
**CONSEIL**

- Réglez-le pour que le niveau crête reste autour de -12 dB.
- Vous pouvez changer le format d'enregistrement (→ P.83).
- Vous pouvez couper le bruit du vent et d'autres sources durant l'enregistrement (→ P.78).

- 3.** Pressez  pour lancer l'enregistrement.

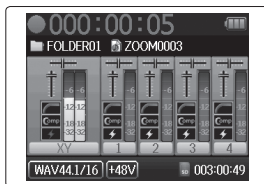

- 4.** Pressez  pour ajouter un marqueur.

- 5.** Pressez  pour mettre en pause.

**NOTE**

Quand l'enregistrement est mis en pause, un marqueur est ajouté à cet endroit.

- 6.** Pressez  pour arrêter l'enregistrement.

**NOTE**

- Un même projet peut contenir un maximum de 99 marqueurs.
- Durant l'enregistrement, si la taille du fichier vient à dépasser 2 Go, un nouveau fichier est automatiquement créé dans le même projet et l'enregistrement se poursuit sans interruption. Si cela se produit, des numéros sont ajoutés à la fin des noms de fichier : « -0001 » pour le premier fichier, « -0002 » pour le second fichier et ainsi de suite.



## Sélection du dossier de sauvegarde des projets

Choisissez un des dix dossiers comme étant celui où seront sauvegardés les nouveaux projets enregistrés.

1. Pressez .

2. Avec  sélectionnez « PROJECT LIST » (liste de projets) et pressez .



3. Avec  sélectionnez le dossier (FOLDER) où sauvegarder les nouveaux projets et pressez .



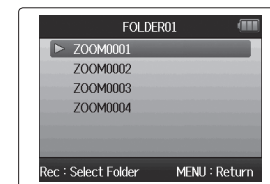

4. Pressez  pour confirmer la sélection du dossier et revenir à l'écran d'accueil.





## Enregistrement automatique

L'enregistrement peut être automatiquement lancé et arrêté en réponse à la variation du niveau d'entrée.

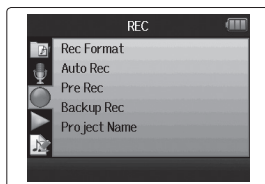

1. Pressez .

2. Avec , sélectionnez  
« REC » (enregistrement) et  
pressez .



3. Avec , sélectionnez  
« Auto Rec » (enregistrement  
automatique) et pressez  
.





4. Avec , sélectionnez  
« On/Off » et pressez .



**SUITE** >>>

## Enregistrement automatique (suite)

5. Avec , sélectionnez « On » et pressez .

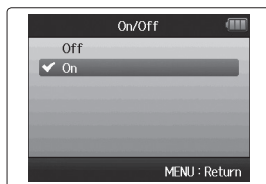

### NOTE

Pour des détails, voir « Changement des réglages d'enregistrement automatique » (→ P84).

6. Revenez à l'écran d'accueil et pressez  pour mettre l'enregistreur en attente.



### CONSEIL

Quand le niveau d'entrée dépasse le seuil réglé (affiché sur l'indicateur de niveau), l'enregistrement démarre automatiquement. Vous pouvez aussi régler l'enregistrement pour qu'il s'arrête automatiquement quand le niveau d'entrée descend en-dessous d'un seuil déterminé (→ P85).

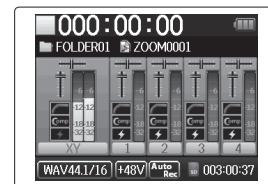

7. Pressez  pour mettre fin à l'attente ou arrêter l'enregistrement.





## Pré-enregistrement

En réglant l'enregistreur pour qu'il capture constamment le signal entrant, vous pouvez faire démarrer l'enregistrement deux secondes avant d'avoir pressé la touche . C'est utile quand, par exemple, une prestation démarre soudainement.

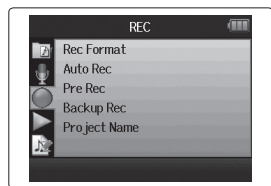

1. Pressez .

2. Avec  sélectionnez « REC » (enregistrement) et pressez .

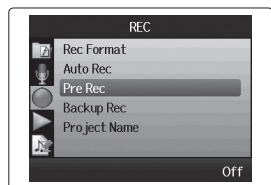

3. Avec  sélectionnez « Pre Rec » (pré-enregistrement) et pressez .



4. Avec  sélectionnez « On » et pressez .

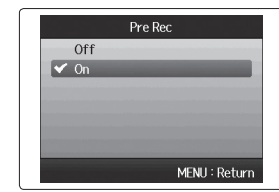



### NOTE

Les fonctions Auto Rec (enregistrement automatique) et Pre Count (décompte) ne peuvent pas être employées en même temps que cette fonction.



## Décompte avant l'enregistrement

Le métronome de l'enregistreur peut être employé pour un décompte avant le début de l'enregistrement.

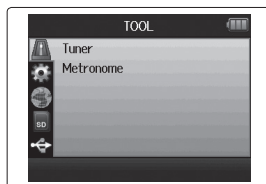

1. Pressez .

2. Avec  sélectionnez  
« TOOL » (outil) et pressez  
.



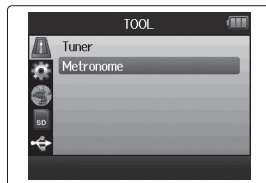

3. Avec  sélectionnez  
« Metronome » (métronome)  
et pressez .

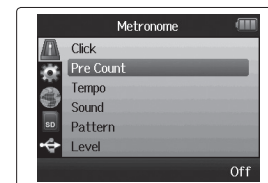

4. Avec  sélectionnez  
« Pre Count » (décompte)  
et pressez .



5. Avec  sélectionnez le  
nombre de temps décomptés  
et pressez .

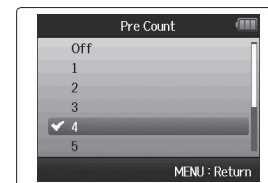

### NOTE

Les fonctions Auto Rec (enregistrement automatique) et Pre Rec (pré-enregistrement) ne peuvent pas être employées en même temps que cette fonction.



## Réglage de niveau du micro latéral

Micro MS uniquement

Avant d'utiliser le micro MS pour enregistrer, vous pouvez régler le niveau du micro latéral (micro « Side » déterminant la largeur stéréo).

Faites-le quand l'écran d'accueil est ouvert.

- Bougez  vers le haut ou le bas pour faire le réglage.

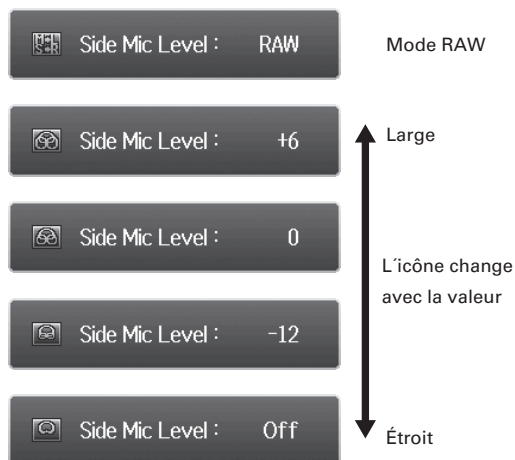

### NOTE



- Réglez-le sur Off (désactivé), -24 à +6 dB ou RAW (enregistrement brut).
- Quand vous enregistrez en mode RAW, durant la lecture, bougez  vers le haut ou le bas pour régler le niveau du micro latéral.
- Le mode RAW ne peut être sélectionné que si vous enregistrez au format WAV.

## Enregistrement de secours



Entrée G/D (L/R) et format WAV uniquement

Quand vous utilisez l'entrée G/D (L/R), en plus de l'enregistrement effectué au niveau d'entrée réglé, l'appareil peut également enregistrer un autre fichier à un niveau inférieur de 12 dB. Cette copie de secours peut être utilisée si le niveau d'enregistrement a été réglé trop haut, entraînant par exemple une distorsion.

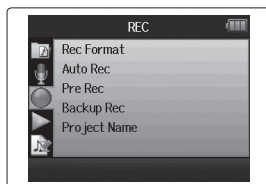

1. Pressez .

2. Avec , sélectionnez « REC » (enregistrement) et pressez .

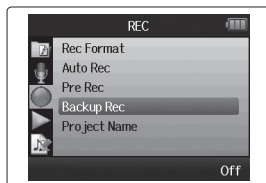

3. Avec , sélectionnez « Backup Rec » (enregistrement de secours) et pressez .



4. Avec , sélectionnez « On » et pressez .

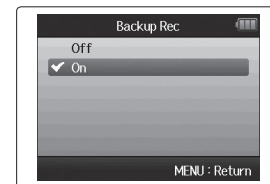



### CONSEIL

- Si le nom du fichier d'origine est par exemple « ZOOM0001\_LR.wav », le nom du fichier de secours sera « ZOOM0001\_BU.wav ».
- Vous pouvez lire les fichiers de secours (→ P.64).



# Superposition (Overdub) Format WAV uniquement

Vous pouvez ajouter des enregistrements à un projet déjà enregistré.

1. Pressez .

2. Avec , sélectionnez  
« PROJECT MENU » (menu  
projet) et pressez .



3. Avec , sélectionnez  
« Overdub » (superposition)  
et pressez .



4. Pressez la touche de piste  
jusqu'à ce que le voyant  
de la piste à superposer  
s'allume en rouge.



5. Tournez  pour régler le niveau d'entrée.

## CONSEIL

Vous pouvez aussi régler le mélangeur (volume/panoramique) (→ P.46), le filtre coupe-bas (→ P.78) et le compresseur/limiteur (→ P.79) en fonction de vos besoins.

6. Pour écouter des pistes déjà enregistrées, pressez leur  
touche de piste afin d'allumer leur voyant en vert.

**SUITE >>>**



## Superposition (Overdub) (suite) Format WAV uniquement

7. Pressez  pour lancer l'enregistrement.

8. Pressez  pour arrêter l'enregistrement.

### CONSEIL

- Vous pouvez changer le réglage de couplage stéréo même durant la superposition (Overdub).
- Les fichiers de superposition et les réglages de volume, panoramique et couplage stéréo sont sauvegardés dans des unités appelées « takes » (prises). Vous pouvez changer les réglages et enregistrer plusieurs prises.

Ensuite, une fois à l'arrêt, vous pouvez presser  pour sélectionner la prise précédente ou  pour sélectionner la prise suivante.

- Il est possible d'enregistrer un maximum de 99 prises.
- Si vous voulez écouter le son entrant dans la piste pendant la lecture d'une piste déjà enregistrée, pressez la touche de la piste que vous voulez écouter pour que son voyant s'allume en orange, puis pressez .
- Si la vitesse de lecture d'un projet est réglée sur toute autre valeur que 100 %, les pistes ne peuvent pas faire l'objet d'une superposition (leur voyant ne s'allumera pas en rouge).

9. Pressez  pour arrêter la superposition.

Quand vous lisez ou modifiez un projet avec superposition, c'est la dernière prise sélectionnée qui est employée.

### NOTE

Des numéros de prise à deux chiffres sont ajoutés à la fin des noms de piste pour créer des noms de fichier correspondant aux enregistrements avec superposition comme, par exemple, dans « ZOOM0001\_LR\_01.WAV ».



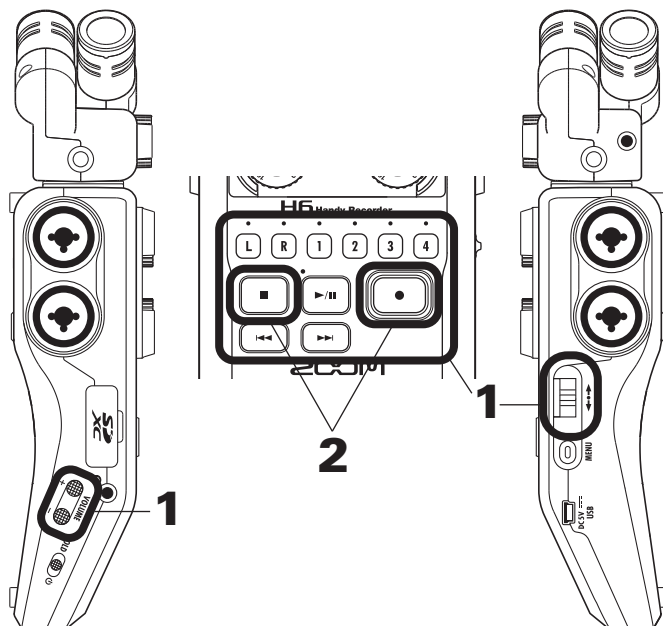

## Lecture de base



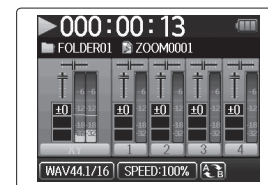

1. Pressez  pour lancer la lecture.



### ■ Commandes durant la lecture

Sélection de projet/  
accès à un marqueur : utilisez  et 

Recherche avant/arrière : pressez et maintenez  / 



Pause/reprise de lecture : pressez 

Réglage du volume : pressez  (+/-)

Ajout de marqueurs : pressez 

Changement de niveau  
du micro latéral : bougez  vers le haut/bas  
(mode RAW uniquement)

### CONSEIL

- Plus longtemps vous maintenez pressée  ou , plus rapide devient la recherche arrière/avant.
- Durant la lecture, vous pouvez presser les touches de piste pour les rétablir (allumées en vert) et les couper (éteintes).

2. Pressez  ou  pour revenir à l'écran d'accueil.





## Sélectionner le projet à lire dans la liste



1. Pressez .

2. Avec , sélectionnez « PROJECT LIST » (liste de projets) et pressez .



3. Avec , sélectionnez la dossier et pressez .



4. Avec , sélectionnez le projet que vous voulez lire et pressez .

Le projet sélectionné commencera sa lecture.

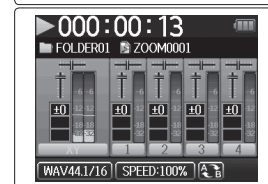

### NOTE

Une fois la lecture du titre terminée, la lecture peut se poursuivre en fonction du mode de lecture (→ P.44).





## Changement de la vitesse de lecture

Vous pouvez régler la vitesse de lecture dans une plage de 50 % à 150 % de la vitesse normale.

1. Pressez .

2. Avec , sélectionnez « PROJECT MENU » (menu projet) et pressez .



3. Avec , sélectionnez « Playback Speed » (vitesse de lecture) et pressez .



4. Avec , réglez la vitesse de lecture et pressez .

La lecture se fera à la vitesse choisie.

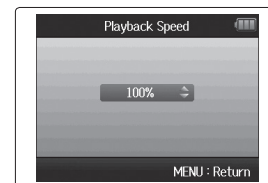



### NOTE

Ce réglage est sauvegardé séparément pour chaque projet.



## Lecture en boucle d'un intervalle (AB Repeat)

Vous pouvez lire en boucle un segment compris entre deux points de votre choix.

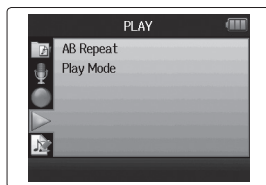

1. Pressez .

2. Avec , sélectionnez « PLAY » (lecture) et pressez .





3. Avec , sélectionnez « AB Repeat » (lecture en boucle) et pressez .



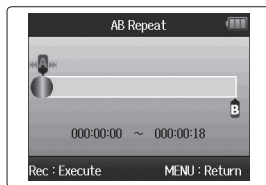

4. Avec , sélectionnez l'icône du point A et pressez .



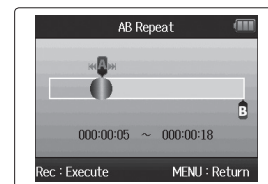

5. Utilisez  et  pour trouver le point de départ de la lecture en boucle.

Vous pouvez aussi presser  pour faire la recherche durant la lecture.

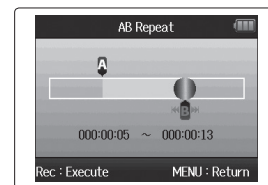

6. Avec , sélectionnez l'icône du point B. Ensuite, choisissez le point de fin de la lecture en boucle.



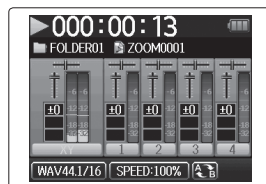

7. Pressez  pour ouvrir l'écran de lecture.

La lecture en boucle démarrera entre les points fixés.





#### NOTE

- Pour mettre fin à la lecture en boucle, suivez les instructions de la P.42 afin de sélectionner « AB Repeat » et pressez .
- Durant la lecture en boucle, celle-ci cesse si vous pressez  ou  en vue de sélectionner un autre projet.



# Changement du mode de lecture

Vous pouvez régler le mode de lecture.



1. Pressez .

2. Avec , sélectionnez « PLAY » (lecture) et pressez .

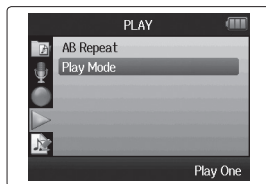

3. Avec , sélectionnez « Play Mode » (mode de lecture) et pressez .



4. Avec , sélectionnez le mode et pressez .



## NOTE

- Play All : lit tous les projets du dossier ouvert.
- Play One : ne lit que le projet sélectionné.
- Repeat One : lit en boucle le projet sélectionné.
- Repeat All : lit en boucle tous les projets du dossier ouvert.



## Changement de la hauteur (tonalité) de lecture

La hauteur peut être changée par demi-ton séparément pour chaque piste tout en conservant la même vitesse de lecture.



1. Pressez .

2. Avec , sélectionnez « PROJECT MENU » (menu projet) et pressez .





3. Avec , sélectionnez « Project Mixer » (mélangeur de projet) et pressez .

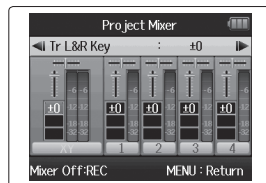

4. Avec , sélectionnez la piste dont vous désirez changer la hauteur (tonalité) et pressez .



5. Avec , réglez la hauteur (tonalité) de lecture et pressez .

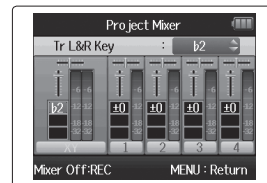
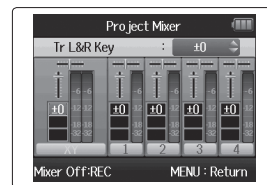

### NOTE

Cette hauteur peut se régler entre b6 et #6.

La lecture se fera à la hauteur ainsi modifiée.

### CONSEIL



Ce réglage de hauteur est sauvegardé séparément pour chaque projet.

Vous pouvez utiliser le mélangeur de projet (Project Mixer) pour régler la balance des pistes lues.

1. Pressez 

2. Avec , sélectionnez « PROJECT MENU » (menu projet) et pressez .



3. Avec , sélectionnez « Project Mixer » (mélangeur de projet) et pressez .



4. Changez les paramètres comme désiré.

■ Commandes de mixage

Déplacement du curseur/  
changement de valeur :

bougez  vers le haut/le bas

Sélection du paramètre  
à changer :

pressez 

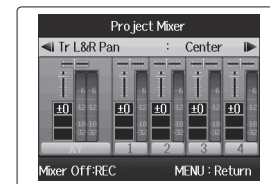

Paramètre	Plage de réglage	Explication
Volume	Coupage du son (Mute), -48,0 – +12 dB (par paliers de 0,5 dB)	Règle le volume de piste
Panoramique	L100 (extrême gauche) – CENTER (centre) – R100 (extrême droite)	Règle la position gauche-droite du son.
Hauteur (tonalité)	b6 – #6	Règle la hauteur de lecture sans changer la vitesse de lecture.

**5.** Pressez  pour écouter le projet sans les réglages de mélangeur.

Presser cette touche met les réglages de mélangeur en et hors service.

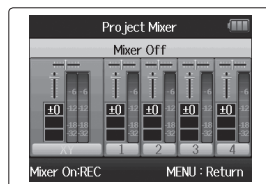
**NOTE**

- Les réglages de mixage sont sauvegardés séparément avec chaque projet et appliqués durant la lecture.
- Utilisez le mélangeur d'écoute pour régler la balance lors de l'écoute des entrées (→ P.80).



## Contrôle des informations sur le projet

Vous pouvez contrôler les informations concernant le projet sélectionné.

1. Pressez .

2. Avec , sélectionnez  
« PROJECT MENU » (menu  
projet) et pressez .



3. Avec , sélectionnez  
« Information » et pressez  
 pour voir des  
informations sur le projet.



Avec , faites défiler  
pour voir les informations  
masquées plus bas que  
l'écran.

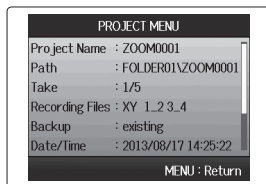





## Contrôle des marqueurs de piste

Une liste des marqueurs présents dans le projet enregistré peut être affichée.

1. Pressez .

2. Avec , sélectionnez  
« PROJECT MENU » (menu  
projet) et pressez .



3. Avec , sélectionnez  
« Mark List » (liste des  
marqueurs) et pressez  
 pour ouvrir la liste  
des marqueurs.





Marqueur ajouté par l'utilisateur

Marqueur ajouté quand un blanc  
survient dans le son durant  
l'enregistrement





## Changement de nom de projet



1. Pressez .

2. Avec , sélectionnez « PROJECT MENU » (menu projet) et pressez .



3. Avec , sélectionnez « Edit » (modifier) et pressez .



4. Avec , sélectionnez « Rename » (renommer) et pressez .

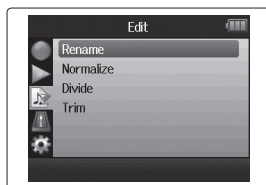

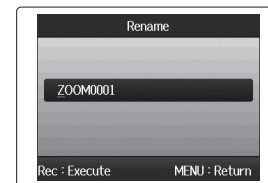

5. Changez le nom.



■ Commandes pour changer un nom

Déplacement du curseur/  
changement de caractère : bougez  vers le haut/bas

Sélection de caractère/  
confirmation de changement : pressez .

6. Pressez  pour terminer le réglage.

### NOTE



- Les caractères suivants peuvent être utilisés dans les noms de projet.  
(espace) !#\$% &'()+,-0123456789;=@ABCDEFGHIJKLMNO-PQRSTUVWXYZ[ ]^\_`abcdefghijklmnopqrstuvwxyz{ }~
- Un nom de projet ne peut pas ne comporter que des espaces.





## Mixage d'un projet Format WAV uniquement

Vous pouvez faire un mixage d'un projet enregistré au format WAV pour obtenir un fichier stéréo (WAV ou MP3).



**1.** Pressez .

**2.** Avec , sélectionnez « PROJECT MENU » (menu projet) et pressez .





**3.** Avec , sélectionnez « Mixdown » (mixage de réduction) et pressez .



**4.** Quand vous mixez un projet, vous pouvez changer de format en choisissant « Select Format » (sélectionner le format) avec  et en pressant .





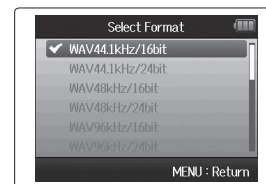

**5.** Avec , sélectionnez le format et pressez .



### NOTE

Vous ne pouvez sélectionner que des formats WAV ayant la même fréquence d'échantillonnage et la même résolution en bits que le projet sélectionné.

6. Avec   , sélectionnez « Execute » (exécuter) et pressez   pour lancer le mixage de réduction.

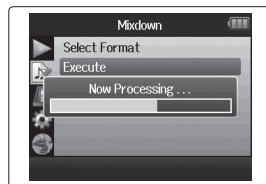
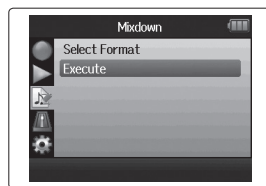

#### NOTE



- Le fichier de mixage sera créé dans le même dossier.
- Si la carte SD n'a plus assez d'espace libre, l'enregistreur reviendra à l'écran de mixage (Mixdown).
- Le fichier créé par le mixage sera nommé d'après le projet d'origine avec un nombre à trois chiffres ajouté à la fin, comme dans « ZOOM0001\_ST001 ». Si vous remixez le même projet, ce numéro augmentera d'une unité.
- Durant le mixage, les réglages de volume, panoramique et statut de piste (touche de piste) effectués à l'aide du mélangeur de projet (→ P.46) ainsi que la vitesse de lecture (→ P.41) affecteront le son du mixage.

# Normalisation de pistes



Format WAV uniquement

Si le volume d'un projet enregistré au format WAV est trop faible, vous pouvez augmenter le niveau général du fichier.



1. Pressez .

2. Avec , sélectionnez  
« PROJECT MENU » (menu  
projet) et pressez .



3. Avec , sélectionnez  
« Edit » (modifier) et  
pressez .



4. Avec , sélectionnez  
« Normalize » (normaliser)  
et pressez .

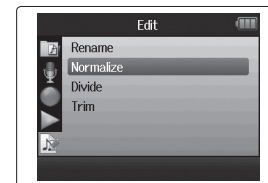

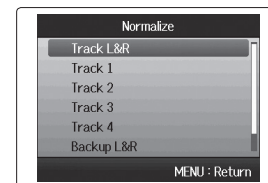

5. Avec , sélectionnez  
la piste que vous désirez  
normaliser.



## NOTE

- Vous ne pouvez pas sélectionner une piste ne contenant pas de fichier enregistré.
- Si vous sélectionnez « All » (toutes), toutes les pistes possédant des fichiers seront normalisées.

6. Avec  sélectionnez « Yes » (oui) et pressez  pour lancer la normalisation.

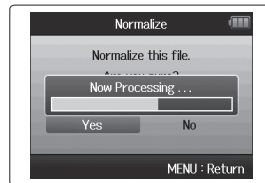
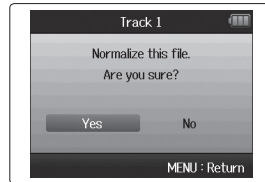
**NOTE**

Après normalisation, le niveau de la totalité du fichier est augmenté uniformément de façon à ce que le niveau crête atteigne 0 dB.



## Fractionnement de projets

Vous pouvez diviser un projet en deux nouveaux projets à n'importe quel endroit.



1. Pressez .

2. Avec  sélectionnez  
« PROJECT MENU » (menu  
projet) et pressez .



3. Avec  sélectionnez  
« Edit » (modifier) et  
pressez .



4. Avec  sélectionnez  
« Divide » (diviser) et  
pressez .



5. Définissez le point de  
division.

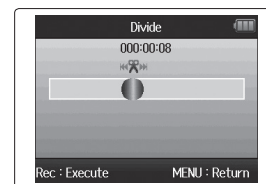

### ■ Commandes pour la division

Déplacement du point : utilisez  et .

Lecture/pause : pressez .

Confirmation du point : pressez .



6. Avec  sélectionnez

« Yes » (oui) et pressez

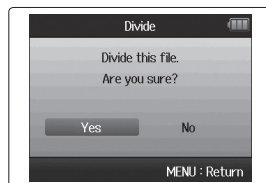

#### NOTE

- Après avoir divisé un projet, la partie antérieure au point de division portera le même nom que le projet d'origine avec « A » ajouté à la fin. La partie postérieure au point de division portera la lettre « B » ajoutée à la fin de son nom.
- Si vous avez fait des enregistrements supplémentaires et disposez de plusieurs prises, c'est la prise actuelle qui sera divisée. Toutes les autres prises seront sauvegardées avec le projet d'origine.
- La prise d'origine est supprimée.





## Coupeure des débuts et fins de projet

Vous pouvez supprimer (couper) les parties inutiles au début et à la fin des projets enregistrés. Pour cela, vous devrez fixer les points que vous souhaitez obtenir comme début et fin de la partie à conserver.





**1.** Pressez .

**2.** Avec   , sélectionnez « PROJECT MENU » (menu projet) et pressez .





**3.** Avec   , sélectionnez « Edit » (modifier) et pressez .

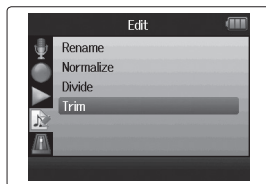

**4.** Avec   , sélectionnez « Trim » (recadrer) et pressez .





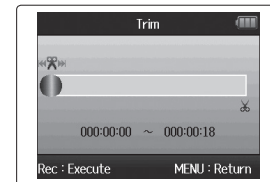

**5.** Avec   , sélectionnez l'icône de point de début.

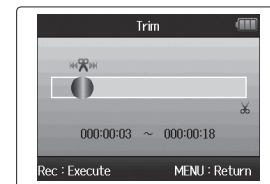

**6.** Avec  et , cherchez le point de début.





Vous pouvez aussi presser  pour faire la recherche durant la lecture.

**7.** Avec   , sélectionnez l'icône de point de fin.

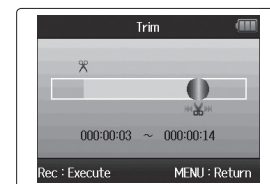
Ensuite, définissez le point de fin de la même façon.



8. Pressez .

9. Avec , sélectionnez  
« Yes » (oui) et pressez    
pour recadrer le projet.

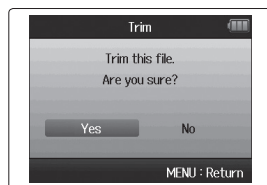
**NOTE**

Si vous avez effectué des enregistrements supplémentaires et si le projet a plusieurs prises, c'est la prise actuelle qui sera recadrée.





## Suppression d'un projet

Vous pouvez supprimer des projets inutiles.





1. Pressez .

2. Avec   , sélectionnez « PROJECT MENU » (menu projet) et pressez .







3. Avec   , sélectionnez « Trash » (jeter) et pressez .



4. Avec   , sélectionnez « Delete » (supprimer) et pressez .



5. Avec   , sélectionnez « Yes » (oui) et pressez .

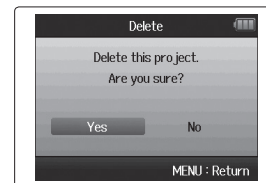







### NOTE

La suppression de projet ne peut pas être annulée.







## Suppression de tous les projets d'un dossier

Vous pouvez supprimer tous les projets d'un dossier en même temps.







1. Pressez .

2. Avec   , sélectionnez  
« PROJECT MENU » (menu  
projet) et pressez   .









3. Avec   , sélectionnez  
« Trash » (jeter) et pressez  
  .



4. Avec   , sélectionnez  
« Delete All Projects »  
(supprimer tous les projets)  
et pressez   .



5. Avec   , sélectionnez  
« Yes » (oui) et pressez  
  .

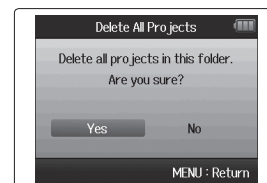





### NOTE

La suppression de projet ne peut pas être annulée.





## Reconstruction d'un projet

S'il manque des fichiers nécessaires à un projet ou si celui-ci est endommagé, vous pouvez essayer de le reconstruire.





1. Pressez .

2. Avec   , sélectionnez « PROJECT MENU » (menu projet) et pressez .



3. Avec   , sélectionnez « Rebuild » (reconstruire) et pressez .



4. Avec   , sélectionnez « Yes » (oui) et pressez   pour reconstruire le projet.

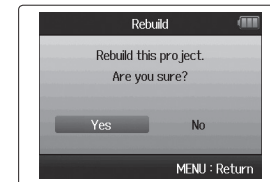



### CONSEIL

Un projet ne pourra pas être lu si, par exemple, vous déconnectez accidentellement l'adaptateur pendant l'enregistrement ou avez utilisé un ordinateur pour supprimer un fichier de réglage nécessaire au projet. Dans de tels cas, la reconstruction du projet peut permettre de le réparer afin de pouvoir de nouveau l'utiliser.



## Enregistrement d'un mémo vocal de projet

Vous pouvez ajouter un mémo vocal à un projet.

1. Pressez .

2. Avec , sélectionnez « PROJECT MENU » (menu projet) et pressez .



3. Avec , sélectionnez « Voice Memo » (mémo vocal) et pressez .



4. Enregistrez le mémo.

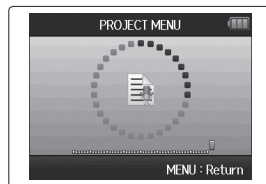

Lancer l'enregistrement : pressez .

Arrêter l'enregistrement : pressez .

5. Lisez le mémo.

Lancer la lecture : pressez .

Arrêter la lecture : pressez .

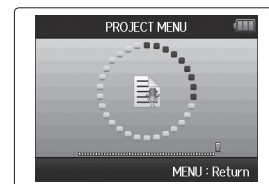

### CONSEIL



- Chaque fois que vous pressez , le mémo vocal est remplacé.
- Les mémos vocaux sont enregistrés au moyen du micro stéréo branché à l'entrée G/D (L/R).  
Il n'est pas possible d'en enregistrer au moyen des entrées 1-4.
- Le nom du fichier de mémo vocal aura le format « ZOOM0001\_VM ».
- Le fichier de mémo vocal est au format MP3 128kb/s.

# Lecture de fichiers de secours



Format WAV uniquement

Si vous avez effectué un enregistrement de secours, vous pouvez lire le fichier de secours à la place du fichier normal.



1. Pressez .

2. Avec  sélectionnez « PROJECT MENU » (menu projet) et pressez .



3. Avec  sélectionnez « Backup File » (fichier de secours) et pressez .



4. Avec  sélectionnez « On » et pressez .

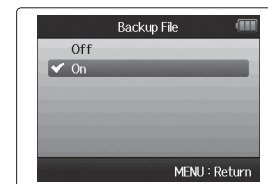

Dans ces conditions, quand vous pressez , c'est le fichier de secours qui est lu à la place du fichier normal pour la piste G/D (L/R).











## Échange de données avec un ordinateur (lecteur de carte)

En vous connectant à un ordinateur, vous pouvez vérifier et copier des données sur la carte SD.

1. Pressez .

2. Avec  et , sélectionnez « USB » et pressez .



3. Avec  et , sélectionnez « SD Card Reader » (lecteur de carte SD) et pressez .



4. Branchez le **H6** à l'ordinateur à l'aide d'un câble USB.

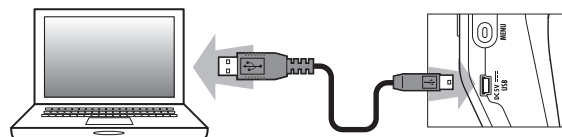

### NOTE

- Si vous voulez alimenter l'unité par le bus USB de l'ordinateur, branchez le câble avec l'alimentation du **H6** désactivée, puis allumez l'unité.
- Les systèmes d'exploitation suivants sont pris en charge.
  - Windows XP ou ultérieur
  - Mac OS X 10.6 ou ultérieur

- 5.** Suivez les procédures propres à votre ordinateur pour la déconnexion.

Windows :

Utilisez « Retirer le périphérique en toute sécurité » pour sélectionner le **H6**.

Macintosh :

Faites glisser l'icône du **H6** sur la corbeille.

**NOTE**



- Suivez toujours ces procédures avant de débrancher le câble USB.

- 
- 6.** Débranchez le câble entre l'ordinateur et le **H6**, puis pressez .



## Emploi comme interface audio

Vous pouvez envoyer directement à un ordinateur ou à un iPad les signaux entrant dans le **H6** ainsi que faire sortir les signaux de l'ordinateur ou de l'iPad par le **H6**.



1. Pressez .

2. Avec , sélectionnez « USB » et pressez .

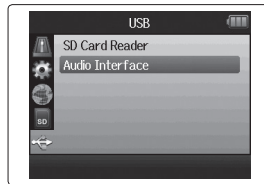

3. Avec , sélectionnez « Audio Interface » (interface audio) et pressez .





4. Avec , sélectionnez « Stereo Mix » (mixage stéréo) ou « Multi track » (multipiste) et pressez .



### NOTE

- Avec un réglage « Stereo Mix », c'est une interface à 2 entrées/2 sorties. Avec un réglage « Multi Track », c'est une interface à 6 entrées/2 sorties.
- Avec un iPad, utilisez le mode Stereo Mix. Celui-ci ne fonctionnera pas en mode Multi Track.
- Lorsque vous utilisez le mode Stereo Mix, vous pouvez employer le mélangeur de l'enregistreur pour mixer toutes les entrées de piste en stéréo (→ P.72).
- Si vous utilisez Windows, un pilote est nécessaire pour employer le mode Multi Track. Vous pouvez télécharger ce pilote sur le site web ZOOM ([www.zoom.co.jp](http://www.zoom.co.jp)).

5. Avec , sélectionnez « PC/Mac », « PC/MAC using battery power » (PC/Mac, sur piles) ou « iPad using battery power » (iPad, sur piles) et pressez .



### CONSEIL

- Quand vous employez un ordinateur ne fournissant pas suffisamment d'énergie par son bus USB et quand vous utilisez l'alimentation fantôme, sélectionnez « PC/Mac using battery power ».
- Le réglage « iPad using battery power » utilise les piles présentes dans l'enregistreur.

- 6.** Branchez le **H6** à l'ordinateur ou à l'iPad à l'aide d'un câble USB.

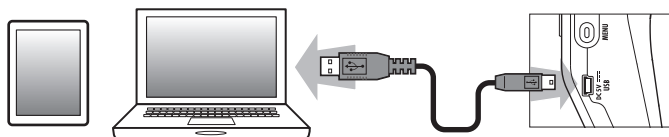
**NOTE**



Un kit de connexion d'appareil photo pour iPad est nécessaire afin de brancher un iPad.

**CONSEIL**

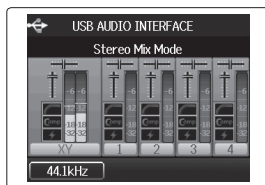

Voir « Réglages de l'interface audio » (→ P.70).

- 7.** Pressez  pour déconnecter.



- 8.** Avec , sélectionnez « EXIT » (quitter) et pressez .



- 9.** Avec , sélectionnez « Yes » (oui) et pressez .

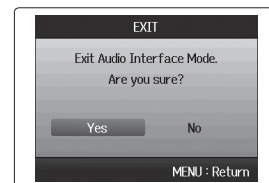

- 10.** Débranchez le câble entre l'ordinateur ou l'iPad et le **H6**, puis pressez .

## Réglages de l'interface audio



Quand vous utilisez le **H6** comme interface audio, vous pouvez faire les réglages suivants. Référez-vous à chaque section pour des détails .

<b>Réglages d'entrée</b>	Filtre coupe-bas (→ P.78)
	Compresseur/limiteur (→ P.79)
	Écoute directe (→ P.70)
	Écoute MS-RAW (→ P.82)
	Alimentation fantôme (→ P.87)
	Alimentation de type plug-in (→ P.88)
	Fonction de renvoi (→ P.71)
	Mélangeur (→ P.72)
VU-mètres (→ P.89)	
<b>Outil</b>	Accordeur (→ P.74)



### Faire les réglages d'écoute directe

Le son entrant dans le **H6** peut sortir directement avant de passer par l'ordinateur ou l'iPad connecté. Cela permet une écoute sans latence.

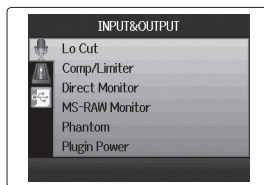

**1.** Pressez .

**2.** Avec , sélectionnez « INPUT&OUTPUT » (entrée et sortie) et pressez .

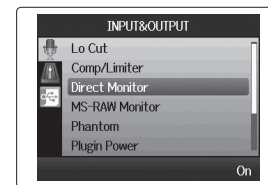

**3.** Avec , sélectionnez « Direct Monitor » (écoute directe) et pressez .



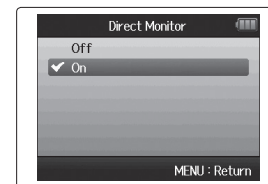

**4.** Avec , sélectionnez « On » et pressez .





## Emploi du renvoi (en mode Stereo Mix)

En mode Stereo Mix, vous pouvez mixer le son de l'ordinateur ou de l'iPad avec le son entrant dans le **H6** et le renvoyer à l'ordinateur ou à l'iPad (renvoi ou « Loop Back »). Cela peut servir par exemple à ajouter un commentaire à une piste d'accompagnement musical lue sur l'ordinateur et à enregistrer le tout à l'aide d'un logiciel sur l'ordinateur ou de le diffuser en live par Internet.

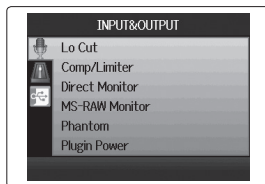

1. Pressez .

2. Avec , sélectionnez « INPUT&OUTPUT » (entrée et sortie) et pressez .

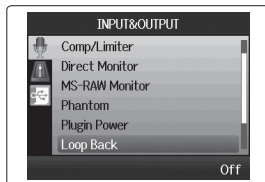

3. Avec , sélectionnez « Loop Back » (renvoi) et pressez .



4. Avec , sélectionnez « On » et pressez .

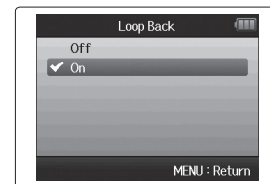



## Réglages de l'interface audio (suite)



### Mixage des entrées

Vous pouvez régler le mixage des entrées. Le résultat de ce mixage entre dans un ordinateur ou un iPad. En mode Stereo Mix, le mixage stéréo qui en résulte est envoyé.

1. Pressez .

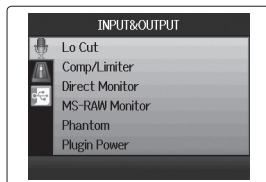
2. Avec , sélectionnez « INPUT&OUTPUT » (entrée et sortie) et pressez .



3. Avec , sélectionnez « Mixer » (mélangeur) et pressez .

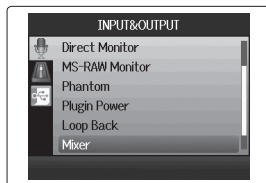

4. Changez les réglages de paramètres comme vous le souhaitez.

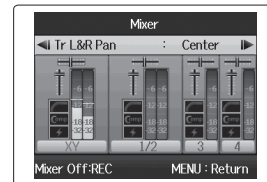

■ Commandes de mixage

Déplacement du curseur/  
changement de valeur :

bougez  vers le haut/bas

Sélection du paramètre  
à changer :

pressez 

5. Pressez  pour écouter le projet sans les réglages de mélangeur.

Presser cette touche active et désactive les réglages de mélangeur.

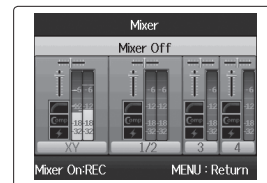

### CONSEIL

Les mêmes réglages de mixage sont sauvegardés et utilisés à la fois pour les modes Stereo Mix et Multi Track.









# Emploi de l'accordeur

Le signal entrant peut servir à accorder un instrument.

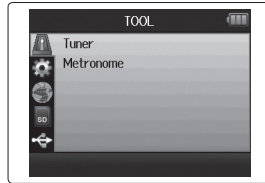

**1.** Pressez .

**2.** Avec , sélectionnez « TOOL » (outil) et pressez .

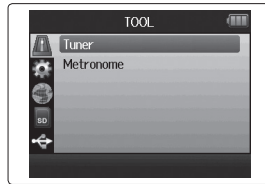

**3.** Avec , sélectionnez « Tuner » (accordeur) et pressez .



**4.** Avec , sélectionnez le type d'accordage et pressez .

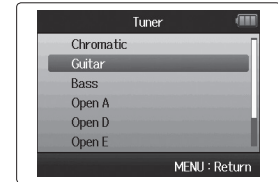

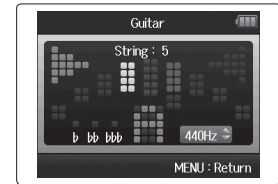

**5.** Avec , changez la hauteur du diapason.

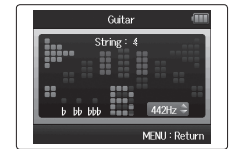

## CONSEIL

La hauteur du diapason peut être réglée dans une plage allant de 435 Hz à 445 Hz.



- 6.** Pour tous les types d'accordeur excepté le chromatique, vous pouvez utiliser  et  pour changer la hauteur (Drop Tuning).

**CONSEIL**

Vous pouvez abaisser l'accordage jusqu'à trois demi-tons.

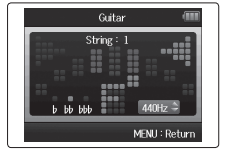

- 7.** Pressez une touche de piste pour sélectionner l'entrée à utiliser.

- 8.** Utilisez l'accordeur en fonction du type comme suit

■ Accordeur chromatique

L'entrée est automatiquement détectée et le nom de la note la plus proche et l'écart de hauteur sont affichés.

Le centre s'allume quand la hauteur est juste

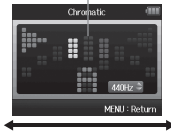

Trop bas      Trop Haut

■ Accordeur de guitare/basse

Le numéro de la corde que vous accordez est automatiquement détecté, vous permettant d'accorder les cordes une à une.

Le centre s'allume quand la hauteur est juste

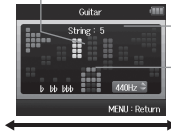



Trop bas      Trop haut

Type d'accordeur	Numéro de corde/nom de note						
	1	2	3	4	5	6	7
Guitar	E (mi)	B (si)	G (sol)	D (ré)	A (la)	E (mi)	B (si)
Bass	G (sol)	D (ré)	A (la)	E (mi)	B (si)		
Open A	E (mi)	C# (do#)	A (la)	E (mi)	A (la)	E (mi)	
Open D	D (ré)	A (la)	F# (fa#)	D (ré)	A (la)	D (ré)	
Open E	E (mi)	B (si)	G# (sol#)	E (mi)	B (si)	E (mi)	
Open G	D (ré)	B (si)	G (sol)	D (ré)	G (sol)	D (ré)	
DADGAD	D (ré)	A (la)	G (sol)	D (ré)	A (la)	D (ré)	



## Emploi du métronome

Utilisez le métronome pour produire un décompte avant l'enregistrement ou comme piste de clic.

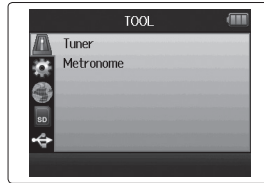

1. Pressez .

2. Avec , sélectionnez  
« TOOL » (outil) et pressez  
.

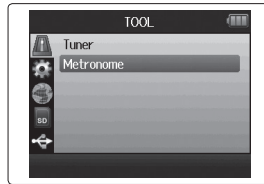

3. Avec , sélectionnez  
« Metronome » (métronome)  
et pressez .



4. Avec , sélectionnez un  
élément de menu et pressez  
.

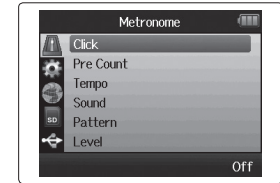

■ Sélectionnez « Click ».

Avec , réglez le mode  
d'activité du métronome et  
pressez .





■ Sélectionnez « Pre Count » (décompte) (→ P.32).



■ Sélectionnez « Tempo ».

Avec , réglez la vitesse  
et pressez .





- Sélectionnez « Sound » (son).

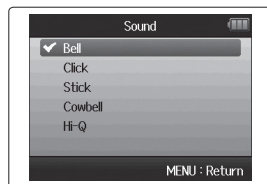

Avec   , réglez le son et

pressez  .



- Sélectionnez « Pattern » (motif).

Avec   , réglez le motif et

pressez  .

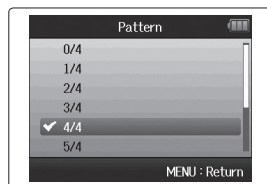

- Sélectionnez « Level » (niveau).

Avec   , réglez le volume du

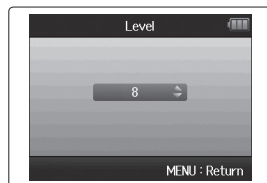

métronome et pressez .





## Réduction du bruit (filtre coupe-bas)

Utilisez le filtre coupe-bas (Lo Cut) pour réduire le bruit du vent et les plosives vocales, par exemple.

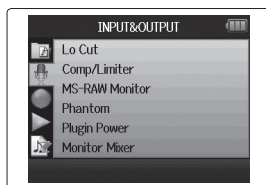

1. Pressez .

2. Avec  sélectionnez « INPUT&OUTPUT » (entrée et sortie) et pressez .



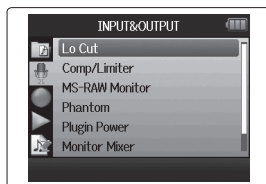

3. Avec  sélectionnez « Lo Cut » (filtre coupe-bas) et pressez .



4. Avec  sélectionnez la piste à laquelle vous voulez appliquer le filtre coupe-bas et pressez .





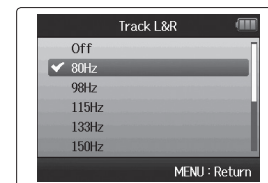

5. Avec  sélectionnez la fréquence de coupure du filtre coupe-bas et pressez .







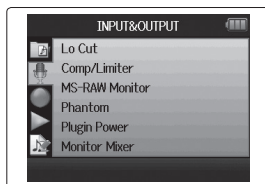

## Utiliser le compresseur/limiteur d'entrée

Utilisez le compresseur/limiteur pour remonter le niveau des signaux d'entrée faibles et abaisser le niveau des signaux d'entrée forts.





1. Pressez .

2. Avec   , sélectionnez « INPUT&OUTPUT » (entrée et sortie) et pressez  .

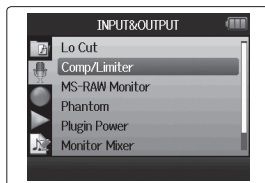





3. Avec   , sélectionnez « Comp/Limiter » (compresseur/limiteur) et pressez  .



4. Avec   , sélectionnez la piste que vous souhaitez traiter et pressez  .



5. Avec   , sélectionnez le type de compresseur/limiteur et pressez  .

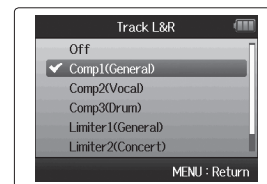



Réglage	Explication	
Off	Compresseur/limiteur désactivé	
Comp1 (General)	Compresseur standard	Les compresseurs abaissent les hauts niveaux et rehaussent les bas niveaux.
Comp2 (Vocal)	Compresseur pour les voix	
Comp3 (Drum)	Compresseur pour batterie et percussions	
Limiter1 (General)	Limiteur standard	Les limiteurs réduisent le niveau quand les signaux entrants dépassent le niveau seuil réglé.
Limiter2 (Concert)	Limiteur pour prestations live	
Limiter3 (Studio)	Limiteur pour enregistrement en studio	



## Réglage du mixage d'écoute des signaux entrants

Vous pouvez régler le niveau et le panoramique de chaque signal entrant pour le mixage d'écoute.

1. Pressez .

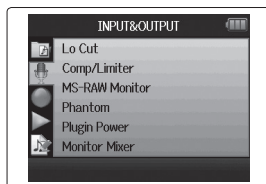
2. Avec , sélectionnez  
« INPUT&OUTPUT » (entrée  
et sortie) et pressez .



3. Avec , sélectionnez  
« Monitor Mixer »  
(mélangeur d'écoute) et  
pressez .

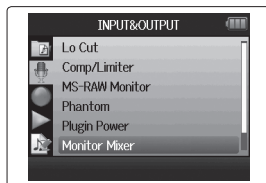

4. Changez les paramètres  
comme désiré.

■ Commandes de mixage

Déplacement du curseur/  
changement de valeur :

bougez  vers le haut/bas

Sélection du paramètre  
à changer :

pressez 

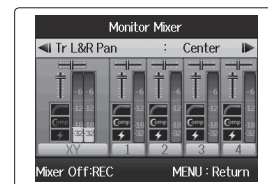

Paramètre	Plage de réglage	Explication
Volume	Coupure du son (Mute), -48,0 – +12 dB (par paliers de 0,5 dB)	Règle le volume de piste.
Panoramique	L100 (extrême gauche) – CENTER (centre) – R100 (extrême droite)	Règle la position gauche-droite du son.

### NOTE

- L'emploi des réglages de volume et de panoramique n'affecte que le signal d'écoute. Cela n'affecte pas les données enregistrées.
- Utilisez le mélangeur de projet pour régler la balance durant la lecture (→ P.46).



5. Pressez  pour écouter le projet sans les réglages de mélangeur.

Presser cette touche active et désactive les réglages de mélangeur.

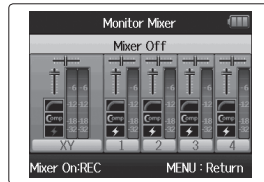
**NOTE**



Ces réglages de mixage sont sauvegardés séparément avec chaque projet enregistré. Les réglages de mixage peuvent également s'appliquer durant la lecture (→ P.46).

# Écoute de contrôle des signaux MS-RAW



Mode MS-RAW uniquement

Quand vous enregistrez en mode MS-RAW, vous pouvez écouter l'entrée du micro central par le canal gauche et l'entrée du micro latéral par le canal droit.

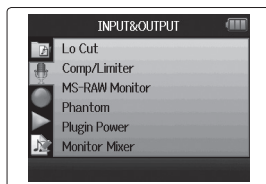

1. Pressez .

2. Avec , sélectionnez « INPUT&OUTPUT » (entrée et sortie) et pressez .

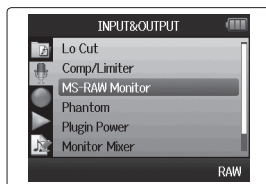

3. Avec , sélectionnez « MS-RAW Monitor » (écoute du signal MS-RAW) et pressez .



4. Avec , sélectionnez « RAW » et pressez .





## NOTE

Sélectionnez « Stereo » si vous voulez écouter avec un mixage stéréo ordinaire.



## Réglage du format d'enregistrement

Réglez le format en fonction de la qualité audio et de la taille de fichier désirées.



1. Pressez .

2. Avec , sélectionnez « REC » (enregistrement) et pressez .



3. Avec , sélectionnez « Rec Format » (format d'enregistrement) et pressez .



4. Avec , sélectionnez le format désiré et pressez .

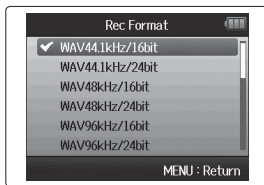

### NOTE



- Utilisez le format WAV pour enregistrer de l'audio de haute qualité.
- Le format MP3 réduit la taille du fichier par compression, ce qui réduit également la qualité audio. Utilisez ce format si vous devez économiser de l'espace sur la carte SD en vue par exemple d'y conserver de nombreux enregistrements.
- Quand vous enregistrez au format MP3, un seul fichier MP3 stéréo sera créé quel que soit le nombre de pistes choisies. Vous pouvez utiliser le mélangeur d'écoute pour régler la balance de toutes les pistes dans le mixage stéréo (→ P.80).

	Qualité audio	Taille de fichier	
	Haute	Grande	
WAV 96 kHz/24 bits	↑	↓	
WAV 96 kHz/16 bits			
WAV 48 kHz/24 bits			
WAV 44,1 kHz/24 bits			
WAV 48 kHz/16 bits			
WAV 44,1 kHz/16 bits			
MP3 320 kb/s			↓
MP3 256 kb/s			
MP3 224 kb/s			
MP3 192 kb/s			
MP3 160 kb/s			
MP3 128 kb/s			
MP3 112 kb/s			
MP3 96 kb/s			
MP3 80 kb/s	Basse		
MP3 64 kb/s		Petite	
MP3 56 kb/s			
MP3 48 kb/s			



## Changement des réglages d'enregistrement automatique

Vous pouvez régler les niveaux seuil d'entrée qui feront se déclencher automatiquement le démarrage et l'arrêt de l'enregistrement.

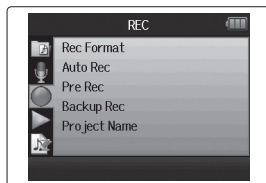

1. Pressez .

2. Avec , sélectionnez « REC » (enregistrement) et pressez .





3. Avec , sélectionnez « Auto Rec » (enregistrement automatique) et pressez .





4. Pour régler le niveau de déclenchement d'enregistrement, utilisez  pour sélectionner « Set Start & Stop Level » (fixer le niveau seuil de lancement et d'arrêt) et pressez .



5. Avec , sélectionnez Start Level (niveau seuil de lancement) et pressez .



6. Avec , réglez le niveau seuil de lancement et pressez .





L'enregistrement démarrera automatiquement quand le signal entrant dépassera le niveau seuil fixé.



### NOTE

À l'étape 5, vous pouvez aussi choisir « Stop Level » (niveau seuil d'arrêt).

## Activation de l'arrêt automatique

- 1.** Pour régler le temps nécessaire à l'arrêt automatique, sélectionnez « Auto Stop » avec  et pressez .



- 2.** Avec , réglez le temps nécessaire à l'arrêt et pressez .

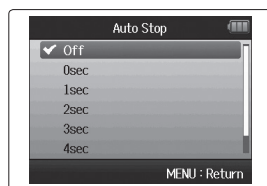



- 3.** Réglez le niveau seuil d'arrêt de la même façon que le niveau seuil de lancement (→ P.84).

Quand le niveau d'entrée chute sous le niveau seuil d'arrêt fixé, l'enregistrement s'arrête automatiquement après le temps sélectionné à l'étape 2 ci-dessus.



## Réglage du mode d'appellation des projets

Vous pouvez changer le type de nom qui est automatiquement donné à un projet.



1. Pressez .

2. Avec , sélectionnez  
« REC » (enregistrement) et  
pressez .

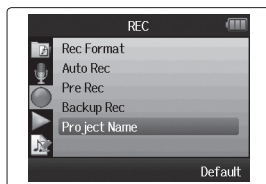

3. Avec , sélectionnez  
« Project Name » (nom de  
projet) et pressez .



4. Avec , sélectionnez le  
type voulu et pressez  
.

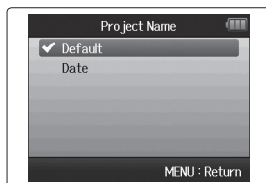



### NOTE

- Les noms de projet sont créés aux formats suivants.
  - Par défaut : ZOOM0001-ZOOM9999
  - Date : AAMMJJ-HHMMSS (exemple : 130331-123016)
- Le format « Date » utilise l'heure de début d'enregistrement.



## Changement du réglage d'alimentation fantôme

Les entrées 1–4 peuvent fournir une alimentation fantôme de +12 V, +24 V ou +48 V.

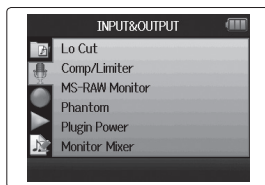

1. Pressez .

2. Avec , sélectionnez « INPUT&OUTPUT » (entrée et sortie) et pressez .



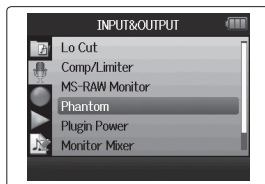

3. Avec , sélectionnez « Phantom » (alimentation fantôme) et pressez .



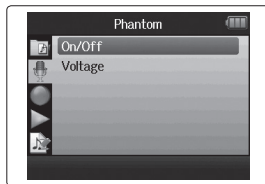

4. Avec , sélectionnez un élément de menu et pressez .



■ Sélectionnez « ON/OFF ».

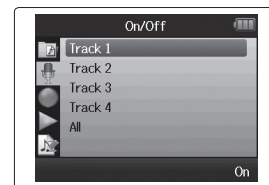

Avec , sélectionnez l'entrée que vous voulez régler et pressez .

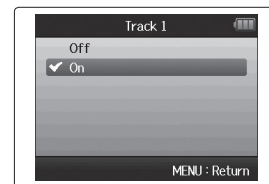

Avec , sélectionnez « On » et pressez .



■ Sélectionnez « Voltage ».

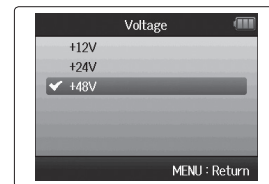

Avec , sélectionnez la tension désirée et pressez .





## Emploi de l'alimentation de type plug-in

Quand vous employez un micro utilisant une alimentation de type plug-in, faites le réglage suivant avant de le brancher à la prise d'entrée **MIC/LINE** du **micro XY**.

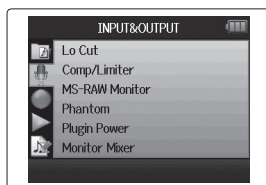

**1.** Pressez .

**2.** Avec , sélectionnez « INPUT&OUTPUT » (entrée et sortie) et pressez .

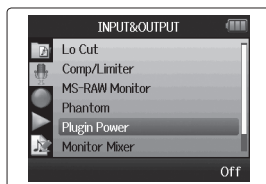

**3.** Avec , sélectionnez « Plugin Power » (alimentation de type plug-in) et pressez .



**4.** Avec , sélectionnez « On » et pressez .

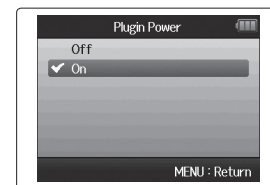







## Emploi des VU-mètres pour contrôler les niveaux d'entrée

Les VU-mètres virtuels peuvent servir à contrôler les niveaux d'entrée.

1. Pressez .

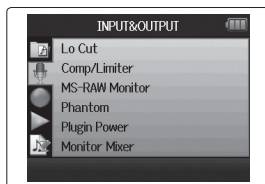
2. Avec , sélectionnez  
« INPUT&OUTPUT » (entrée  
et sortie) et pressez .



3. Avec , sélectionnez  
« VU Meter » (VU-mètres)  
et pressez .

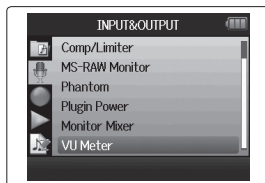

4. Avec , réglez les  
niveaux d'entrée et vérifiez-  
les ici.

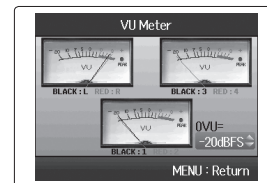

5. Avec , réglez la référence employée pour 0VU.



### CONSEIL

Le niveau de référence peut être réglé entre -20 dBFS et -10 dBFs. L'unité dBFS représente la force du signal en dB, 0 dBFS étant la valeur maximale enregistrable pour les données numériques.



## Réglage de l'affichage pour économiser de l'énergie

Vous pouvez régler le rétro-éclairage de l'écran pour l'atténuer ou le couper après 30 secondes sans action afin d'économiser l'énergie .

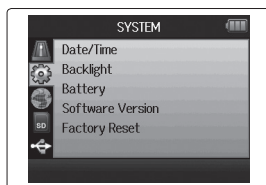

**1.** Pressez .

**2.** Avec  sélectionnez « SYSTEM » (système) et pressez .



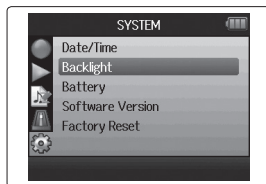

**3.** Avec  sélectionnez « Backlight » (rétro-éclairage) et pressez .



**4.** Avec  sélectionnez « Power Saving » (économie d'énergie) et pressez .



**5.** Avec  sélectionnez le réglage voulu et pressez .





### NOTE



Quand vous utilisez un adaptateur secteur, ce réglage n'a pas d'effet.

## Réglage de la luminosité de l'écran

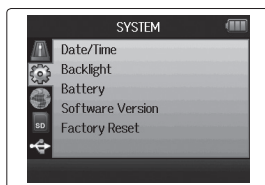

1. Pressez .

2. Avec  sélectionnez « SYSTEM » (système) et pressez .



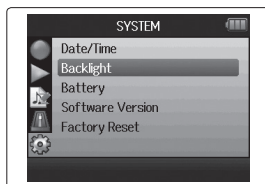

3. Avec  sélectionnez « Backlight » (rétro-éclairage) et pressez .

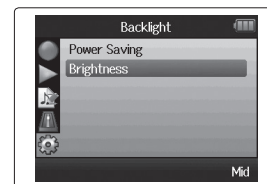

4. Avec  sélectionnez « Brightness » (luminosité) et pressez .



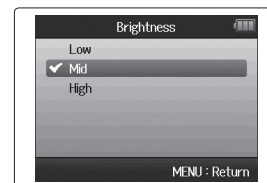

5. Avec  sélectionnez la luminosité désirée et pressez .





## Vérification des versions de firmware

Vous pouvez vérifier les versions des logiciels utilisés par le **H6**.

**1.** Pressez .

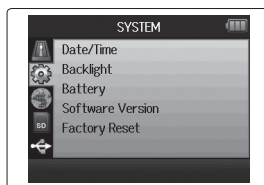
**2.** Avec , sélectionnez  
« SYSTEM » (système) et  
pressez → .



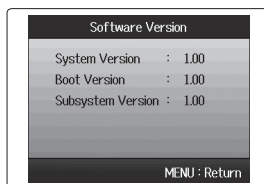
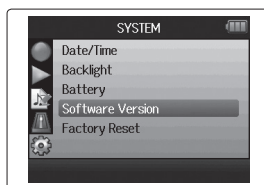

**3.** Avec , sélectionnez  
« Software Version » (version  
de logiciel) et pressez →   
pour ouvrir un écran dans  
lequel vous pouvez voir les  
versions des logiciels.





## Restauration des réglages par défaut

Vous pouvez restaurer les réglages d'usine par défaut de l'unité.

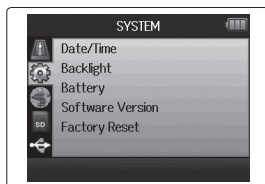

1. Pressez .

2. Avec  sélectionnez  
« SYSTEM » (système) et  
pressez .

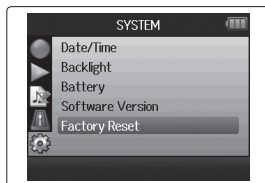

3. Avec  sélectionnez  
« Factory Reset »  
(réinitialisation d'usine) et  
pressez .



4. Avec  sélectionnez  
« Yes » (oui) et pressez  
 pour restaurer les  
réglages par défaut.





L'alimentation se coupera automatiquement.

### NOTE



Les réglages de niveau d'entrée ne sont pas réinitialisés.

# Contrôle de l'espace libre sur la carte SD

**1.** Pressez .

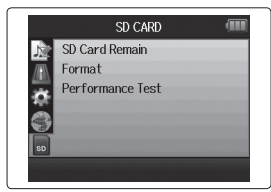
**2.** Avec , sélectionnez « SD CARD » (carte SD) et pressez .



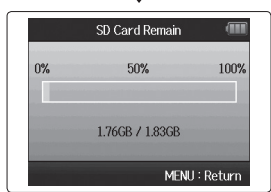
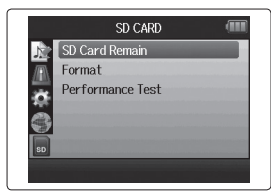

**3.** Avec , sélectionnez « SD Card Remain » (espace restant sur la carte SD) et pressez  pour voir la quantité d'espace encore libre sur la carte.





## Formatage de cartes SD

Les cartes SD doivent être formatées par le **H6** pour que celui-ci puisse les employer.

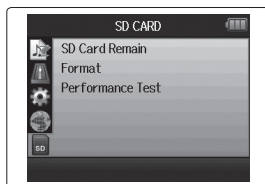

1. Pressez .

2. Avec , sélectionnez  
« SD CARD » (carte SD) et  
pressez .

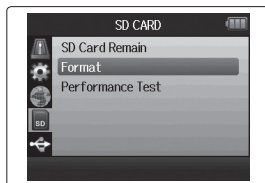

3. Avec , sélectionnez  
« Format » (formater) et  
pressez .



4. Avec , sélectionnez  
« Yes » (oui) et pressez  
 pour formater la  
carte SD.

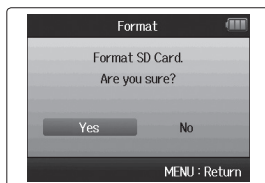



### NOTE

- Si vous utilisez une carte SD qui a été formatée par un ordinateur ou que vous venez d'acheter, vous devez la formater au moyen du **H6** avant qu'elle ne puisse être utilisée par l'unité.
- Sachez que toutes les données qui étaient sauvegardées sur la carte SD seront supprimées lors du formatage.



## Test des performances d'une carte SD

Vous pouvez tester les cartes SD pour vérifier qu'elles peuvent être employées avec le **H6**.

1. Pressez .

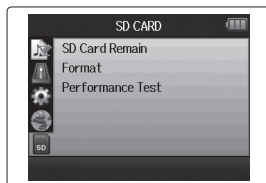
2. Avec , sélectionnez « SD CARD » (carte SD) et pressez .



3. Avec , sélectionnez « Performance Test » (test de performance) et pressez .

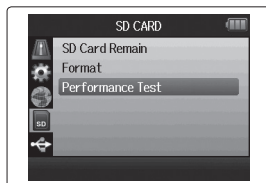

4. Pressez  pour lancer le test de performance.

Avancée du test  
Taux d'accès à la carte

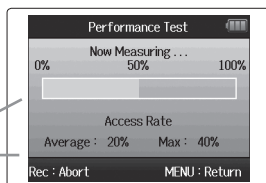

5. Une fois le test terminé, le résultat s'affiche.

Si le taux d'accès (Access Rate) Max est de 100 %, le résultat sera considéré comme mauvais (« NG » pour No Good).

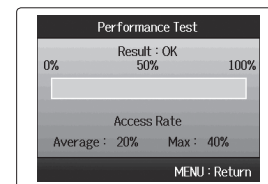

6. Pour annuler le test, pressez .

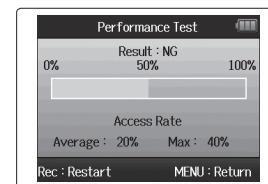

### NOTE

Même si une carte SD obtient un résultat « OK » au test de performance, cela ne garantit pas qu'il n'y aura jamais d'erreurs d'écriture. Veuillez ne considérer ce test que comme une indication.







## Mise à jour du firmware

Le **H6** peut être mis à jour avec les dernières versions de firmware.

1. Copiez le fichier de mise à jour de version dans le répertoire racine de la carte SD.

2. Insérez la carte SD dans le **H6**.

Ensuite, mettez sous tension en maintenant pressée la touche .

3. Avec , sélectionnez « Yes » (oui) et pressez  pour mettre à jour le firmware.

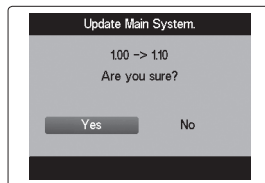

4. Une fois la mise à jour du firmware terminée, éteignez l'unité.

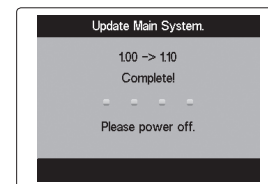

### NOTE

La mise à jour du firmware n'est pas possible lorsque les piles ne sont plus assez chargées. Dans ce cas, installez des piles neuves ou utilisez l'adaptateur secteur (vendu séparément).



## Emploi des cartes SD des enregistreurs de l'ancienne série H

Une carte SD ayant été utilisée dans un enregistreur plus ancien de la série H ZOOM peut être lue et utilisée par le **H6**. Les fichiers seront déplacés sur la carte pour que le **H6** puisse les utiliser.

**1.** Insérez la carte SD et allumez l'unité.

**2.** Avec   sélectionnez

« Yes » (oui) et pressez

→    pour déplacer les

fichiers.

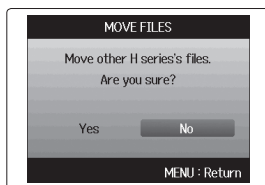

### NOTE

- Si un fichier portant le même nom existe déjà dans un emplacement de destination, le déplacement ne sera pas possible tant que le nom du fichier n'aura pas été changé.
- Une fois les fichiers déplacés, ils ne seront plus reconnus par les anciens enregistreurs de la série H.

## Emploi d'une télécommande (vendue séparément)

En utilisant une télécommande (vendue séparément), vous pouvez piloter le **H6** à distance.

- Branchez la télécommande à la prise **REMOTE** du **H6**.

Les touches de la télécommande correspondent aux touches de l'unité centrale **H6**.

### CONSEIL

Les touches de la télécommande fonctionnent même quand la fonction de verrouillage du **H6** est activée.

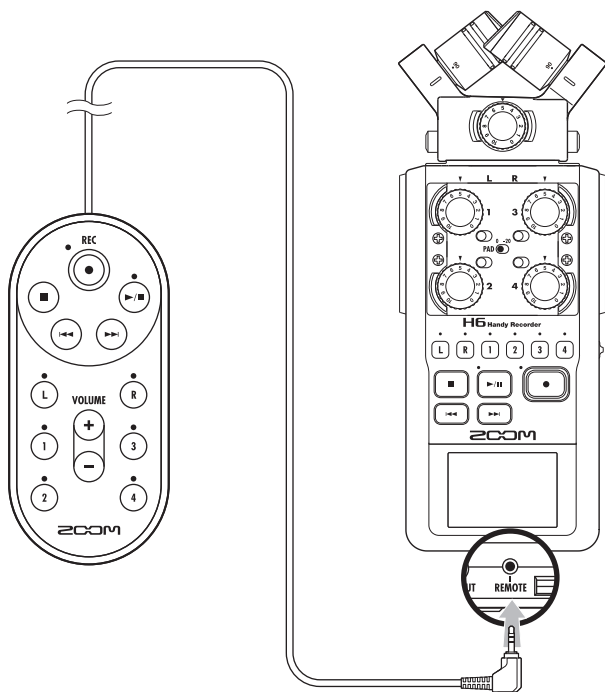

## Guide de dépannage

Si vous trouvez que le **H6** ne fonctionne pas normalement, veuillez d'abord vérifier les points suivants.

### Problème d'enregistrement/lecture

#### ◆ Pas de son ou son très faible

- Vérifiez les connexions avec le système d'écoute et son réglage de volume.
- Vérifiez que le volume du **H6** n'est pas trop bas.

#### ◆ Le son enregistré est inaudible ou très faible

- Si vous utilisez le micro XY ou MS fourni, vérifiez qu'il est bien orienté.
- Contrôlez les réglages de niveau d'entrée (→ P.24).
- Si un lecteur de CD ou autre appareil est branché à une prise d'entrée, montez le niveau de sortie de cet appareil.

#### ◆ L'enregistrement n'est pas possible

- Vérifiez que la carte SD a de l'espace libre (→ P.94).
- Si « Hold is On » s'affiche à l'écran, c'est que les commandes sont verrouillées. Déverrouillez les commandes (→ P.20).

### Autres problèmes

#### ◆ Le **H6** n'est pas reconnu par l'ordinateur quand on le connecte par USB

- Vérifiez que le système d'exploitation (OS) de l'ordinateur est compatible (→ P.66).
- Un mode de fonctionnement USB doit être sélectionné sur le **H6** pour permettre à un ordinateur de le reconnaître (→ P.66).

# Caractéristiques techniques

Support d'enregistrement	Cartes SD de 16 Mo–2 Go, cartes SDHC de 4 Go–32 Go, cartes SDXC de 64 Go–128 Go		
Entrées	Entrées G/D (L/R)	<b>Micro XY (XYH-6)</b>	
		Type de micro	Directionnel
		Sensibilité	-41 dB, 1 kHz à 1 Pa
		Gain d'entrée	–∞ à 46,5 dB
		Pression sonore max. en entrée	136 dB SPL
		Mini-jack stéréo d'entrée MIC/LINE	Gain d'entrée : –∞ à 46,5 dB Impédance d'entrée : 2 kΩ Alimentation de type plug-in : Fournit 2,5 V
	Entrées 1 – 4	<b>Micro MS (MSH-6)</b>	
		Types des micros	Directionnel et bidirectionnel
		Sensibilité	-37 dB, 1 kHz à 1 Pa (directionnel) , -39 dB, 1 kHz à 1 Pa (bidirectionnel)
		Gain d'entrée	–∞ à 42,5 dB
		Pression sonore max. en entrée	120 dB SPL (directionnel), 122 dB SPL (bidirectionnel)
		Entrée de secours	Réglage du gain d'entrée -12 dB
		Connecteurs	Prises mixtes XLR/jack 6,35 mm 3 points TRS (XLR : point chaud sur la broche 2, jack TRS : point chaud sur la pointe)
		Gain d'entrée (atténuateur PAD désactivé)	–∞ à 55,5 dB
		Gain d'entrée (atténuateur PAD activé)	–∞ à 35,5 dB
		Impédance d'entrée	1,8kΩ ou plus
		Niveau d'entrée maximal admissible	+22 dBU (atténuateur PAD activé)
Alimentation fantôme	+12/+24/+48 V (peut être commutée On/Off indépendamment pour les entrées 1–4)		
Bruit rapporté en entrée	-120 dBU ou moins		
Sorties	Prise de sortie	Mini-jack stéréo de sortie LINE OUT (niveau de sortie nominal -10 dBU quand l'impédance de charge en sortie est de 10 kΩ ou plus) Mini-jack stéréo de sortie casque (20 W + 20 W sous charge de 32 Ω)	
	Haut-parleur intégré	Haut-parleur mono 400 mW/8 Ω	
Formats d'enregistrement	<b>Réglage WAV</b>		
	Formats pris en charge	44,1/48/96 kHz, 16/24 bits, mono/stéréo, format BWF	
	Pistes simultanément enregistrables	Max. 8 pistes (6 pistes + enregistrement stéréo de secours)	
	<b>Réglage MP3</b>		
Formats pris en charge	48–320 kb/s		
Pistes simultanément enregistrables	Max. 2 pistes		
Durée d'enregistrement	<b>Avec carte 2 Go</b>		
	3:08:00 (WAV 44,1 kHz/16 bits) 34:43:00 (MP3 128 kb/s)		
Écran	LCD couleur 5,1 cm (320 x 240)		

USB	<b>Fonctionnement en classe de stockage de masse</b>	
	Classe : USB 2.0 haute vitesse	
	<b>Fonctionnement comme interface audio : mode Multi Track (note : Windows nécessite un pilote, pas un Macintosh)</b>	
	Classe : USB 2.0 haute vitesse	
	Caractéristiques techniques : 6 entrées/2 sorties, fréquence d'échantillonnage de 44,1/48/96 kHz, résolution de 16/24 bits	
	<b>Fonctionnement comme interface audio : mode stéréo</b>	
	Classe : USB 2.0 pleine vitesse	
Durées d'enregistrement approximatives en continu avec alimentation par piles (en heures et minutes)	Mode d'enregistrement	
	Micro XY, 44,1 kHz/16 bits (stéréo x 1)	21h00m
	Micro XY et entrées 1, 2, 3 et 4 utilisées, 96 kHz/24 bits (stéréo x 3)	9h45m
	Note : les durées ci-dessus sont des estimations.	
	Note : les durées d'enregistrement approximatives en continu avec alimentation par piles ont été calculées à l'aide de notre propre méthode de test. Elles peuvent grandement différer en fonction des conditions d'utilisation.	
Alimentation	Fonctionne à l'aide de 4 piles AA	
	Adaptateur secteur : AD-17, CC 5 V, 1 A (vendu séparément)	
	Alimentation par bus USB	
Dimensions	Unité centrale : 77,8 mm (L) x 152,8 mm (P) x 47,8 mm (H), 280 g	
	XYH-6 : 78,9 mm (L) x 60,2 mm (P) x 45,2 mm (H), 130 g	
	MSH-6 : 58,0 mm (L) x 67,6 mm (P) x 42,1 mm (H), 85 g	

**Pour les pays de l'UE**



Déclaration de conformité

**ZOOM**

**ZOOM CORPORATION**

4-4-3 Surugadai, Kanda, Chiyoda-ku, Tokyo 101-0062 Japon

<http://www.zoom.co.jp>