

ZOOM

H2next ***Handy Recorder***

Manual de instrucciones

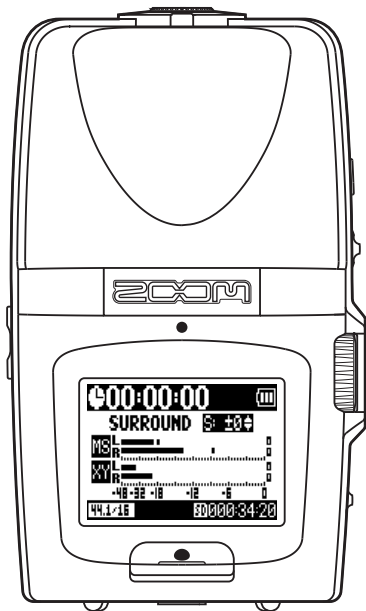

©ZOOM Corporation

Está prohibida la reproducción total o parcial de este manual por cualquier sistema sin permiso expreso.

Precauciones de seguridad y de uso

PRECAUCIONES DE SEGURIDAD

En este manual se usan símbolos para resaltar las advertencias y precauciones que ha de tener en cuenta para evitar accidentes. El significado de estos símbolos es el siguiente:

 Algo que puede dar lugar a daños graves o incluso la muerte.

 Algo que puede dar lugar a daños o averías en este aparato.



Otros símbolos

 Acciones obligatorias

 Acciones prohibidas



Atención

Manejo con un adaptador de corriente

-  Utilice con esta unidad únicamente el adaptador de corriente ZOOM AD-17 (opcional).
-  No utilice este ni ningún otro aparato eléctrico sin conocer antes el voltaje de salida. Antes de usar este aparato en otro país o en una zona en la que el voltaje eléctrico pueda ser distinto al del indicado en el adaptador, póngase en contacto con su distribuidor ZOOM para adquirir el adaptador de corriente adecuado.

Manejo con pilas

-  Use 2 pilas convencionales de tipo AA de 1,5 voltios (alcalinas o de níquel-hidruro metálico).



-  Lea atentamente las precauciones de las pilas.
-  Antes de usar esta unidad, cierre siempre la tapa del compartimento de las pilas.

Modificaciones





-  Nunca abra la carcasa de este aparato ni intente realizar en él ningún tipo de modificación.

Precauciones



Manejo del aparato

-  No deje caer al suelo, golpee o aplique una fuerza excesiva sobre esta unidad.
-  Evite que se puedan introducir líquidos u objetos dentro de esta unidad.

Entorno operativo

-  No utilice este aparato en entornos sujetos a temperaturas extremadamente altas o bajas.
-  No utilice este aparato cerca de calentadores, hornos u otras fuentes de calor.
-  No utilice este aparato en lugares con altos niveles de humedad o cerca del agua.
-  No lo use en lugares sujetos a fuertes vibraciones.
-  No lo use en lugares con elevados niveles de polvo o suciedad.

Manejo del adaptador de corriente

-  Cuando desconecte el adaptador de corriente de la salida, asegúrese siempre de tirar del propio cuerpo del adaptador y no del cable.
-  Desconecte el adaptador de la salida de corriente durante las tormentas eléctricas o cuando no vaya a usar este aparato durante un tiempo largo.

Manejo de las pilas

- ❗ Instale las pilas con la polaridad correcta (+/-).
- ❗ Use únicamente el tipo de pilas indicado. No mezcle nunca pilas nuevas con viejas o pilas de distintos fabricantes o tipos. Cuando no vaya a usar esta unidad durante un periodo de tiempo largo, extraiga las pilas.
- ❗ En caso de una fuga del electrolito, limpie el compartimento de las pilas y los terminales de cualquier posible residuo de la fuga.

Conexión de cables a las entradas y salidas

- ❗ APAGUE siempre todos los aparatos antes de conectar o desconectar cualquier cable.
- ❗ Desconecte todos los cables y el adaptador de corriente antes de trasladar esta unidad.

Volumen

- ⊘ No utilice esta unidad a un nivel de volumen muy elevado durante demasiado tiempo.

Precauciones de uso

Interferencias eléctricas

Por motivos de seguridad, el **H2n** ha sido diseñado para ofrecer la máxima protección contra las radiaciones electromagnéticas emitidas desde dentro de la unidad y ante interferencias exteriores. No obstante, no debe colocar cerca aparatos susceptibles a las interferencias o que emitan ondas electromagnéticas potentes, ya que la posibilidad de dichas interferencias nunca puede ser eliminada por completo. En caso de que se produzca, separe el **H2n** y el otro dispositivo todo lo posible. Con

cualquier tipo de unidad de control digital, incluyendo el **H2n**, las interferencias electromagnéticas pueden producir errores y dañar o destruir los datos. Trate de reducir al mínimo este riesgo de daños.

Limpieza

Use un trapo suave y seco para limpiar los paneles de esta unidad si se ensucian. Si es necesario, humedezca ligeramente el trapo. No utilice nunca limpiadores abrasivos, ceras o disolventes (como el aguarrás o el alcohol de quemar).

Averías

En caso de una avería o rotura, desconecte inmediatamente el adaptador de corriente, apague la unidad y desconecte todos los cables. Póngase en contacto con el comercio en el que adquirió la unidad o con el servicio técnico Zoom y facilite la siguiente información: modelo, número de serie y los síntomas concretos de la avería, junto con su nombre, dirección y número de teléfono.

Copyrights

•Windows, Windows Vista, Windows XP y Windows 7 son marcas comerciales o marcas registradas de Microsoft Corporation. •Macintosh y Mac OS son marcas comerciales o marcas registradas de Apple Inc. •Los logos SD y SDHC son marcas comerciales. •La tecnología de compresión audio MPEG Layer-3 es usada bajo licencia de Fraunhofer IIS y Sisvel SpA.

* El resto de marcas, nombres de productos y empresas que aparecen aquí son propiedad de sus respectivos propietarios.

Introducción

Felicidades y gracias por su compra del ZOOM **H2n** Handy Recorder. El **H2n** le ofrece, entre otras, las siguientes características.

- **Grabación de cuatro canales que le permite captar el sonido en 360°**

Los micrófonos internos están divididos en micros centro-lateral (MS) en la parte trasera y micros XY en la frontal. Esta distribución independiente le permite grabar sonido procedente de cualquier punto. Este rango ilimitado implica que puede grabar distintas fuentes sonoras en cualquier condición o entorno.

- **Nueva distribución de micro que permite el control de la amplitud stereo**

El micro MS incluye un micro central direccional que cubre la parte frontal y uno lateral bidireccional que cubre ambos lados. Al controlar la cantidad de señal del micro lateral podrá ajustar libremente la amplitud stereo de las grabaciones.

- **Grabación stereo limpia y tridimensional**

Usando el micro XY puede crear grabaciones stereo tridimensionales que capturen con total fiabilidad y precisión la sensación de profundidad.

- **Posibilidad de grabaciones largas ininterrumpidas a alta calidad**

Puede realizar grabaciones sin interrupción durante un largo periodo de tiempo. ¡Incluso puede llegar a llenar una tarjeta SDHC de 32 GB entera en una sola sesión!

- **Gran duración con pilas standard**

Puede grabar hasta 20 horas (44.1 kHz/16 bits, formato WAV) con un solo paquete de pilas alcalinas. De esta forma, incluso en aquellas situaciones en las que solo disponga de pilas, podrá realizar grabaciones sin preocuparse del tiempo.

- **Puede usarlo como un lector de tarjetas SD e interface audio de ordenador**

El puerto interno USB 2.0 high-speed permite la conexión directa con un ordenador. Use la grabadora como un lector de tarjetas SD con un ordenador para la transferencia de grabaciones a su ordenador para usarlas en un programa DAW o para grabar CD. Incluso puede usar la grabadora como un interface audio de ordenador a velocidad de USB 1.0.

- **Afinador, metrónomo y otras prácticas funciones**

Además de la afinación cromática standard, el afinador admite también afinación de guitarra de siete cuerdas, bajo de cinco cuerdas y otras afinaciones alternativas. El útil metrónomo interno puede ofrecerle también una claqueta y puede ajustar la velocidad y el tono de la reproducción del mismo, lo que lo convierte en un compañero realmente impagable para los ensayos.

Para un uso correcto del **H2n** y de sus funciones, lea detenidamente este manual. Una vez que lo haya hecho, consérvelo en un lugar seguro para cualquier referencia en el futuro.

Índice

Precauciones de seguridad y de uso	02	Ajuste del tono de reproducción (KEY CONTROL)	38
Introducción	04	Cambio del nivel S (solo MS-RAW)	39
Índice	06	Mezcla de un fichero surround 4ch	40
Elementos incluidos	07	Comprobación y edición de ficheros	
Nombres y funciones de las partes	08	Verificación de la información de fichero	42
Pantalla	10	Comprobación de marcas de pista (solo ficheros WAV)	43
Preparativos		Cambio de nombre de ficheros (Solo ficheros stereo)	44
Encendido de la grabadora	12	Conversión de ficheros WAV en ficheros MP3 (Solo ficheros stereo)	46
Con pilas	12	Normalización de ficheros WAV	48
Con un adaptador de corriente (opcional)	12	División de ficheros (Solo ficheros stereo)	50
Instalación de una tarjeta SD	13	Supresión de ficheros	52
Encendido y apagado de la unidad	14	Supresión de todos los ficheros de una carpeta	53
Encendido de la unidad	14	Conversión de ficheros MS-RAW en ficheros stereo	54
Apagado de la unidad	14	Conversión de ficheros surround 4ch en ficheros stereo	56
Uso de la función Hold	15	Uso del USB	
Conexión de un micrófono externo	16	Intercambio de ficheros con un ordenador (lector de tarjetas)	58
Uso del sistema plug-in power	16	Uso del interface audio (Solo modos MS/XY stereo y 2ch surround)	60
Ajuste de la fecha y la hora	17	Afinador	
Ajuste del tipo de pilas	18	Uso del afinador	62
Grabación		Metronomo	
Resumen de los modos de grabación	20	Uso del metronomo	64
Modo centro-lateral (MS) stereo	20	Ajustes diversos	
Modo XY stereo	20	Reducción del ruido (LO CUT)	66
Modos surround 2ch y 4ch	21	Monitorización de la señal de entrada	67
Selección del modo de grabación	22	Compresión/limitación de la señal de entrada	68
Ajuste del nivel S (modos MS stereo, 2ch/4ch surround)	22	Ajuste automático de la ganancia de entrada	70
Uso del modo MS-RAW (Solo formato WAV)	23	Monitorización de señales MS-RAW (Solo modo MS stereo)	71
Selección de la ubicación de las grabaciones	23	Ajuste del formato de grabación	72
Grabación manual	24	Cambio de los ajustes de grabación automática	74
Grabación automática	26	Ajuste de la denominación de ficheros (Solo ficheros stereo)	76
Pre-grabación	28		
Claqueta antes de la grabación	29		
Reproducción			
Reproducción de grabaciones	30		
Selección del fichero a reproducir de una lista	32		
Cambio de la velocidad de reproducción	33		
Bucle de un intervalo fijado (AB REPEAT)	34		
Modificación del modo de reproducción	36		

Pausa de grabación al añadir marcas (Solo formato WAV)	77
Cambio del tiempo de retroiluminación de la pantalla	78
Ajuste del contraste de pantalla	79
Verificación de la versión de software	80
Restauración de la unidad a los valores de fábrica	81
Verificación del espacio libre de la tarjeta SD	82
Formateo de una tarjeta SD	83

Otras funciones

Actualización del software de sistema	84
Uso de tarjetas SD de antiguas grabadoras de la serie H	85
Uso de un control remoto	86
Resolución de problemas	87
Especificaciones técnicas	88

Elementos incluidos

Confirme que dentro del embalaje estén los siguientes elementos.

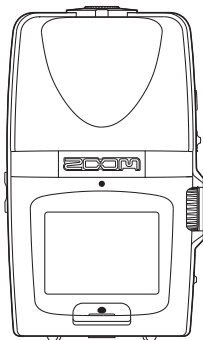

Grabadora **H2n**



2 pilas AA
(solo para probar la
unidad)



Tabla de códigos de acceso
para la descarga de WaveLab LE



Tarjeta SD
(2 GB)



Manual de instrucciones
(este documento)

Nombres y funciones de las partes

Lateral izquierdo

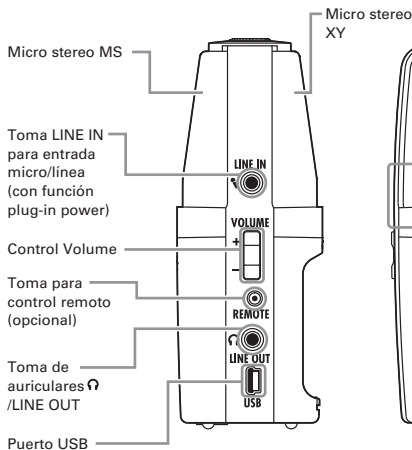

Frontal

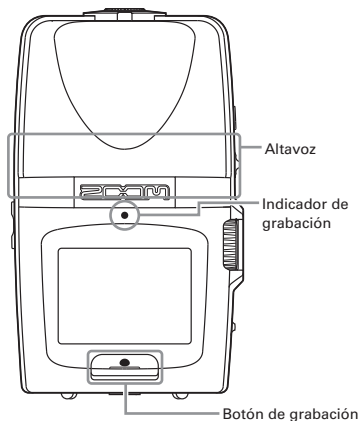

Lateral derecho

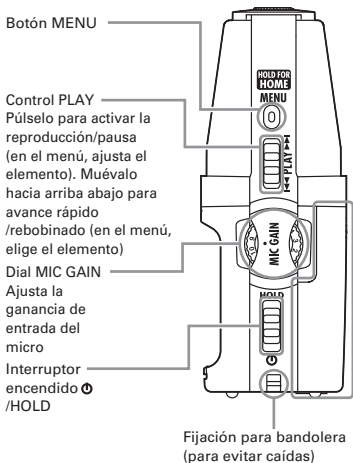

Vista superior

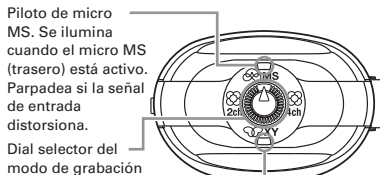

Piloto de micro XY. Se ilumina cuando el micro XY (frontal) está activo. Parpadea si la señal de entrada distorsiona.

Vista inferior

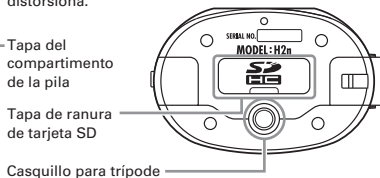

Pantalla

Pantalla inicial (grabación)

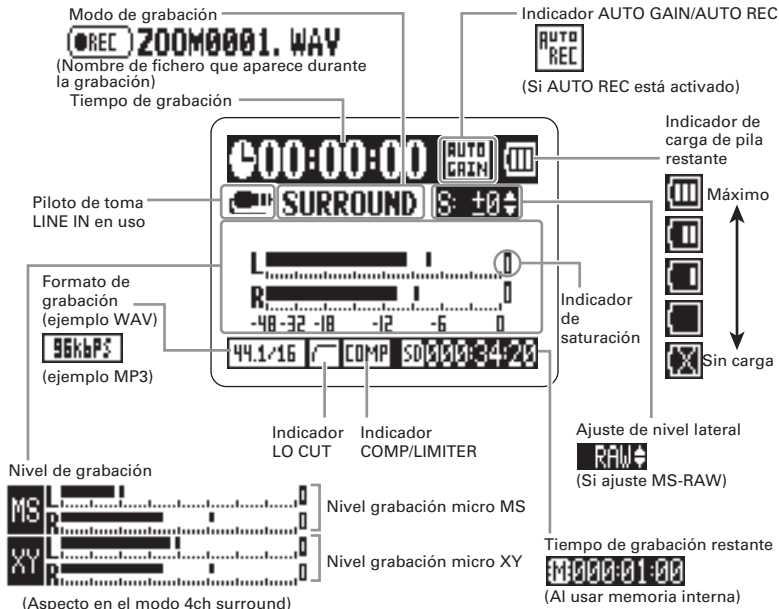

Pantalla de reproducción

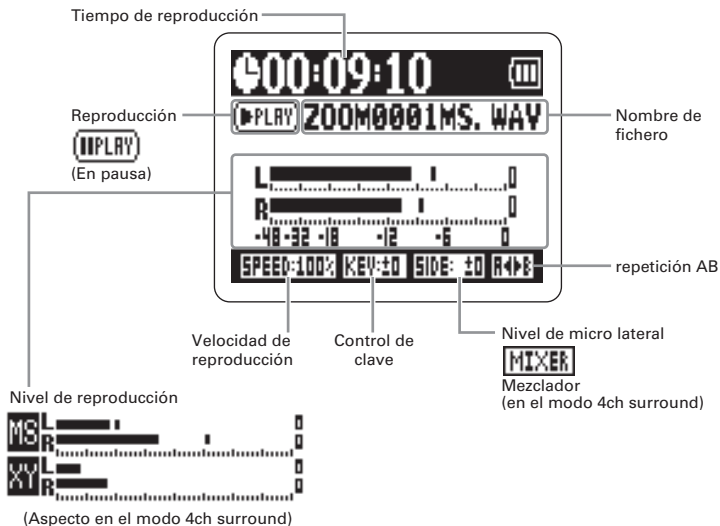

Encendido de la grabadora

Con pilas

1. Compruebe que la unidad esté apagada y quite la tapa del compartimento.
2. Introduzca las pilas.
3. Cierre la tapa.

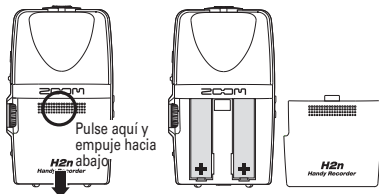

NOTA

- Use pilas alcalinas o de níquel-hidruro metálico.
- Si aparece el aviso "Low battery!", apague la unidad lo antes posible e introduzca unas pilas nuevas.
- Ajuste el tipo de pilas que vaya a usar. (→P.18)



Con un adaptador de corriente (opcional)

1. Conecte el cable al puerto USB.
2. Enchufe el adaptador a una salida de corriente.

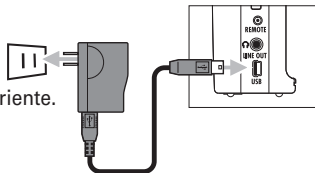

Instalación de una tarjeta SD

1. Después de apagar la unidad, abra la tapa de la ranura de tarjetas SD.

2. Introduzca la tarjeta en la ranura.

Para extraer la tarjeta, empujela un poco más adentro de la ranura y después tire de ella cuando el muelle interno la expulse un poco hacia fuera.

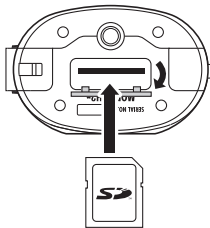

NOTA

- Apague siempre la unidad antes de introducir o extraer una tarjeta SD. El no hacerlo así puede dar lugar a una pérdida de datos.
- Asegúrese de insertar la tarjeta SD correctamente, usando la ilustración que está al lado de la ranura como guía para hacerlo.
- Si no hay ninguna tarjeta SD introducida, la grabadora usará su memoria interna.
- Formatee la tarjeta SD si es necesario. (→ P83)

AVISOS

Memoria interna

- La memoria interna solo conserva la última grabación realizada.
- El formato de grabación en esta memoria queda fijado a 96 kbps MP3.
- No puede usar esta memoria para grabar en los modos 4ch surround o MS-Raw.
- El tiempo de grabación en esta memoria está limitado a 1 minuto.
- Las grabaciones almacenadas en la memoria interna no pueden ser copiadas en una tarjeta SD o en el ordenador.

Encendido y apagado de la unidad

Encendido de la unidad

- Deslice el interruptor  hacia abajo.

NOTA

- Si aparece la indicación “No SD card!”, confirme que hay una tarjeta SD correctamente introducida.
- Si aparece la indicación “Card Protected”, eso indicará que la protección contra grabación de la tarjeta está activada. Desactívela deslizando el interruptor “Lock” de la tarjeta.
- Si aparece la indicación “Invalid card”, eso indicará que el formato de la tarjeta no es correcto. Use una tarjeta distinta o formateela. (→ P.83)



Apagado de la unidad

- Mantenga el interruptor  abajo hasta que aparezca “Goodbye see you!”



Uso de la función Hold

Para evitar un uso accidental durante la grabación, el **H2n** le ofrece la función Hold que desactiva todos los controles excepto MIC GAIN.

Para activar la función Hold

- Deslice  hacia arriba a la posición HOLD.

NOTA

Incluso cuando esta función Hold esté activada podrá seguir usando el control remoto (opcional).



Desactivación de la función Hold

- Vuelva a colocar  en el centro.

Conexión de un micrófono externo

1. Conecte un micro externo (opcional) a la toma LINE IN del **H2n**.

NOTA

- Puede usar ese micro en lugar del micro stereo XY.
- No puede usar el micro externo con el modo MS Stereo.

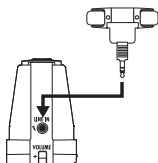

Uso del sistema plug-in power

Haga estos ajustes antes de conectar un micro que requiera "plug-in power".

1. Pulse **MENU**.

2. Use **↑**/**↓** para elegir INPUT y pulse **▶** después **▶**.

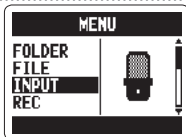

3. Use **↑**/**↓** para elegir PLUG-IN POWER y pulse después **▶**.

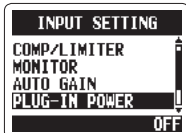

4. Use **↑**/**↓** para elegir ON y pulse **▶** después **▶**.

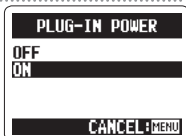



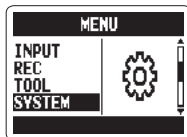

Ajuste de la fecha y la hora

La fecha y la hora son añadidas automáticamente a los ficheros de grabación, por lo que deberá reajustarlas cuando cambie las pilas.

1. Pulse .



2. Use  para elegir SYSTEM y pulse .

3. Use  para elegir DATE/TIME y pulse después .



4. Ajuste los valores.

Use  para desplazar el cursor

Pulse  para elegir el elemento

Use  para cambiar el valor

Pulse  para confirmar el ajuste





5. Use  para elegir OK y pulse .







Ajuste del tipo de pilas

Ajuste el tipo de pilas de cara a que la unidad calcule de forma correcta la indicación de carga restante de las pilas.

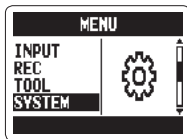

1. Pulse .

2. Use  para elegir SYSTEM y pulse  después."/> para elegir SYSTEM y pulse después .

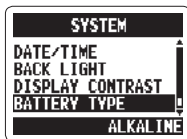

3. Use  para elegir BATTERY TYPE y pulse  después."/> para elegir BATTERY TYPE y pulse después .



4. Use  para elegir el tipo de pilas y pulse  después."/> para elegir el tipo de pilas y pulse después .

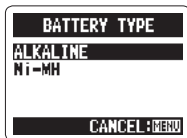

Resumen de los modos de grabación

El **H2n** le ofrece cuatro modos de grabación distintos que puede elegir de acuerdo a sus necesidades.

Modo centro-lateral (MS) stereo

Este modo usa un micro central para capturar el sonido que está directamente enfrente y un micro lateral bidireccional para capturar los sonidos a derecha e izquierda.

Puede ajustar el nivel de grabación del micro lateral (nivel S), de cara a cambiar la amplitud stereo. Si graba con el nivel S ajustado a MS-RAW también podrá ajustar este nivel S después de la grabación.

Los micros MS pueden capturar una imagen stereo de gran riqueza, por lo que son perfectos para la grabación de sonidos en espacios abiertos y amplios, incluyendo orquestas, conciertos y otros escenarios similares.

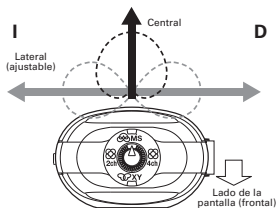

Modo XY stereo

Este modo graba en stereo con micros colocados con un ángulo de 90°. Esto le ofrece una imagen sonora natural, profunda y precisa, lo que hace que resulte

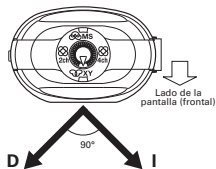

perfecto para la grabación de fuentes cercanas, incluyendo músicos solistas, música de cámara, entrevistas, ensayos y grabaciones en entornos limitados.

Modos surround 2ch y 4ch

2ch **4ch**

Puede capturar el sonido procedente de todas las direcciones usando tanto los micros MS como los XY.

Puede elegir la opción 2ch, que mezclará las señales de los micros MS e XY, o la 4ch, que grabará las señales de los micros MS e XY de forma independiente. Con la opción 4ch, podrá ajustar el balance entre las señales MS y XY tras las grabación. Puede ajustar el nivel S en ambos modos.

Estos modos resultan adecuados para la grabación de ensayos en directo, sesiones de estudio, reuniones de negocios o grabaciones en exteriores, por ejemplo.

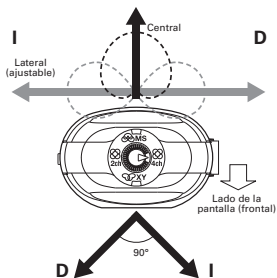

Selección del modo de grabación

1. Gire  de forma que el triángulo apunte al modo que quiera.

NOTA

- Solo puede usar el modo 4ch cuando haya una tarjeta SD introducida en la unidad.
- En el modo surround 4ch, solo podrá usar formatos WAV (44.1/48 kHz, 16/24 bits).
- En el modo surround 4ch, serán creados dos ficheros stereo (grabación de micro MS y grabación de micro XY).



2. Realice los ajustes del modo de grabación.

Ajuste del nivel S (modos MS stereo, 2ch/4ch surround)

Puede ajustar la amplitud stereo (nivel S) antes de la grabación.

- Use  para ajustar la amplitud stereo.



NOTA

Ajuste este mando a OFF, RAW o entre -24 y +6 dB.



Uso del modo MS-RAW (solo formato WAV)

Si quiere ajustar la amplitud stereo después de la grabación, realice la grabación usando el modo MS-RAW.

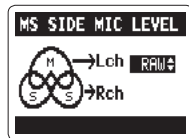

- Mantenga  abajo hasta que aparezca RAW.

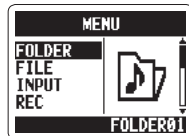

Selección de la ubicación de las grabaciones

- Pulse .
- Use  para elegir FOLDER y pulse después .



- Use  para elegir la carpeta en la que grabar los ficheros y pulse después .

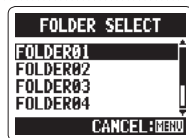

NOTA

Elija entre las 10 carpetas. Existen carpetas independientes para grabaciones stereo y 4ch.

Grabación manual

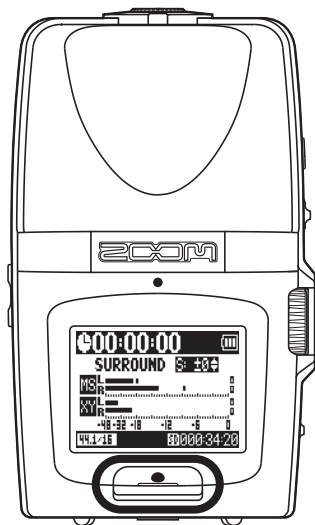

2, 4

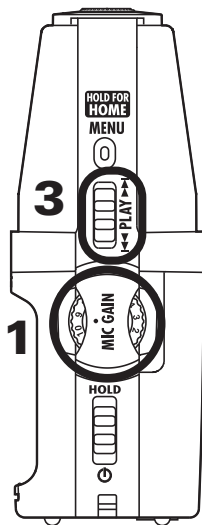

- 1.** Gire  para ajustar el nivel de entrada.

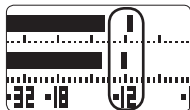

AVISOS

- Ajuste MIC GAIN para que el nivel de picos se mantenga en unos -12 dB.
- Si una señal de entrada es demasiado potente, el indicador MS/XY de la parte superior empezará a parpadear inmediatamente.
- El H2n también puede ajustar la ganancia del micro automáticamente. (→ P.70)
- Puede cambiar el formato de grabación de antemano. (→ P.72)
- También puede ajustar el micro para eliminar ruidos no deseados. (→ P.66)

2. Pulse  para iniciar la grabación.

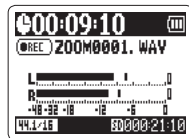

3. Pulse  si quiere añadir una marca.

4. Pulse  para detener la grabación.

NOTA

- Cada fichero puede tener un máximo de 99 marcas.
- Puede ajustar una pausa automática tras añadir una marca. (→ P.77)
- Durante la grabación, si el tamaño del fichero sobrepasa los 2 GB, la grabación continuará en un nuevo fichero creado de forma automática.



Grabación automática

Puede ajustar el micro para que inicie y detenga automáticamente la grabación en respuesta a los cambios en el nivel de entrada.

1. Pulse .

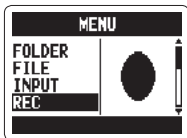
2. Use  para elegir REC y pulse .



3. Use  para elegir AUTO REC y pulse después .

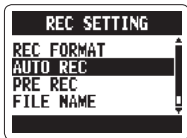

4. Use  para elegir ON/OFF y pulse .



5. Use  para elegir ON y pulse .

NOTA

También puede realizar otros ajustes para la grabación automática. (→ P.74)



6. Después de que vuelva a aparecer la pantalla inicial, pulse  para activar la espera.

La grabación empezará en cuanto el nivel de entrada sobrepase el REC START LEVEL y se detendrá de forma automática cuando el nivel de señal pase por debajo de REC STOP LEVEL.

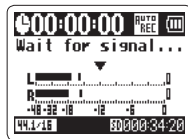

7. Pulse  para desactivar el modo de espera de grabación y detener la grabación.

NOTA

La grabación automática solo puede ser usada cuando hay una tarjeta SD dentro de la unidad.







Pre-grabación

Cuando esté activa, el H2n podrá capturar de forma continua dos segundos de sonido previos al inicio manual de la grabación. Cuando pulse  esos dos segundos serán incluidos al principio de la grabación. Esto es útil, por ejemplo, cuando una actuación empiece de forma inesperada.

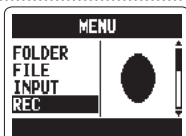
1. Pulse  .

2. Use  para elegir REC y pulse  .



3. Use  para elegir PRE REC y pulse  después de  .

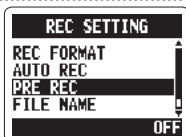

4. Use  para elegir ON y pulse  .



5. Pulse  tras volver a la pantalla inicial para iniciar la grabación.

NOTA



- No puede usar esto a la vez con la función PRE COUNT del metrónomo.
- La pre-grabación solo puede ser usada con una tarjeta SD introducida.

Claqueta antes de la grabación

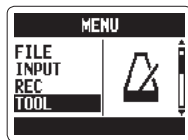

El metrónomo interno puede reproducir una claqueta antes de que comience la grabación. El sonido de esta claqueta es emitido por el conector  /LINE OUT.

1. Pulse .



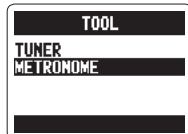

2. Use  para elegir TOOL y pulse .



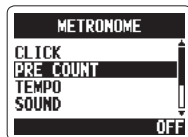

3. Use  para elegir METRONOME y pulse después .

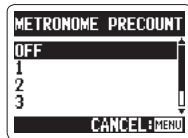

4. Use  para elegir PRE COUNT y pulse después .



5. Use  para elegir el número de tiempos de la claqueta y pulse después .

6. Pulse  tras volver a la pantalla inicial para iniciar la claqueta y la grabación.

NOTA

No puede usar esto a la vez con la función PRE REC.

Reproducción de grabaciones

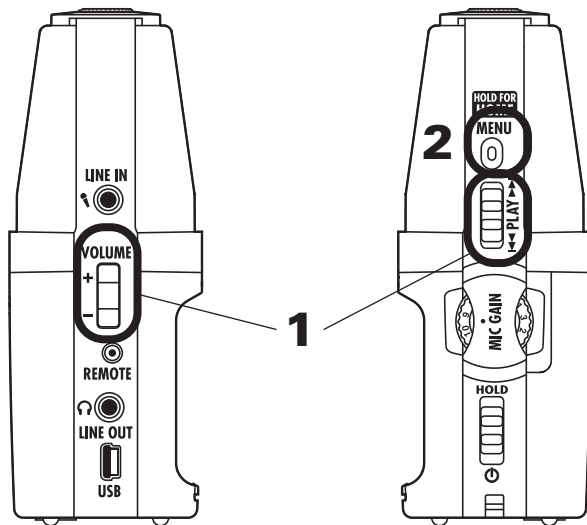



Puede reproducir los ficheros que estén en la carpeta activa (seleccionada). Elija otra carpeta si quiere reproducir ficheros de una carpeta distinta.

1. Pulse  .

Use  para saltar entre marcas y ficheros

Mantenga  para rebobinado/avance rápido

Pulse  para pausar/reiniciar la reproducción

Use  para ajustar el volumen

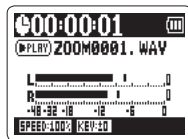

AVISOS

Cuanto más tiempo mantenga pulsado el control PLAY más rápido será la velocidad del rebobinado/avance.





2. Mantenga pulsado  para volver a la pantalla inicial.







Selección del fichero a reproducir de una lista

Puede seleccionar un fichero de la carpeta activa para su reproducción. Cambie la carpeta si quiere elegir ficheros de una carpeta diferente.

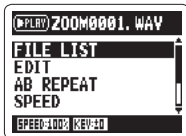
- 1.** Cuando se abra la pantalla de reproducción, pulse  **0**.

- 2.** Use   para elegir FILE LIST y pulse  después .



- 3.** Use   para elegir un fichero y pulse  después  para iniciar su reproducción.

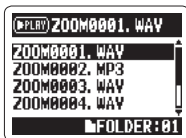

NOTA

Una vez que el fichero sea reproducido, la unidad se detendrá o seguirá de acuerdo al ajuste PLAY MODE.



- 4.** Mantenga pulsado  **0** para volver a la pantalla inicial.



Cambio de la velocidad de reproducción

Puede cambiar la velocidad de reproducción entre un 50 y un 150 % de la velocidad normal.

- 1.** Cuando se abra la pantalla de reproducción, pulse .

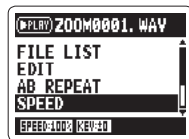
- 2.** Use  para elegir SPEED y pulse .



- 3.** Use  para ajustar la velocidad de reproducción y pulse después .

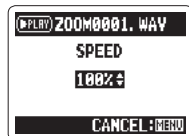

Los ficheros serán reproducidos a esa velocidad.

NOTA



El valor ajustado quedará memorizado incluso después de apagar la unidad.





Bucle de un intervalo fijado (AB REPEAT)

Puede realizar una reproducción en bucle entre dos puntos fijados. Para ello, elija primero el fichero que quiera reproducir.

- 1.** Cuando se abra la pantalla de reproducción, pulse  .

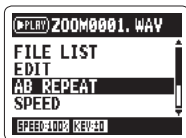
- 2.** Use  para elegir AB REPEAT y pulse  después .



- 3.** Pulse  cuando llegue al punto en el que quiera que comience la reproducción.

NOTA

Use  para localizar rápidamente el punto inicial.

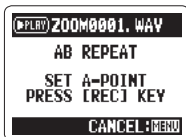

- 4.** Pulse  en el punto en el que quiera que la reproducción se detenga.

A continuación empezará la reproducción en bucle entre esos dos puntos.

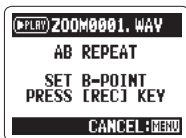

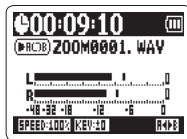

NOTA

- Use  para localizar rápidamente el punto final.
- Si ajusta el punto final antes del inicial, ambos puntos serán intercambiados automáticamente.



5. Pulse  para detener la reproducción en b.

6. Use  para elegir STOP REPEAT y pulse después .

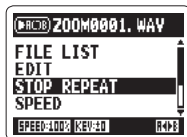



7. Pulse .





Modificación del modo de reproducción

- 1.** Cuando se abra la pantalla de reproducción, pulse  .

- 2.** Use  para elegir PLAY MODE y pulse  después  .



- 3.** Use  para ajustar el modo y pulse  después  .



NOTA

PLAY ALL:	Reproducción única de todos los ficheros de la carpeta activa.
PLAY ONE:	Reproducción del fichero activo.
REPEAT ONE:	Reproducción repetida del fichero.
REPEAT ALL:	Reproducción repetida de todos los ficheros de la carpeta activa.

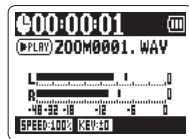

4. Pulse ^{MENU} 0 para que comience la reproducción con el modo elegido.





Ajuste del tono de reproducción (KEY CONTROL)

Puede cambiar el tono sin modificar la velocidad de reproducción.

- 1.** Cuando se abra la pantalla de reproducción, pulse  .

- 2.** Use  para elegir KEY CONTROL y pulse después  .



- 3.** Use  para ajustar el tono de reproducción y pulse después  para que comience la reproducción con el tono elegido.

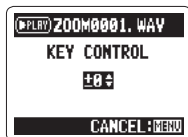

NOTA

- Puede ajustar el tono en ± 6 semitonos.
- El valor ajustado quedará memorizado incluso después de apagar la unidad.
- No puede usar este KEY CONTROL con ficheros WAV a 96 kHz.



Cambio del nivel S solo MS-RAW

Puede cambiar el nivel S (amplitud stereo) de los ficheros grabados usando el modo MS-RAW. Para ello, elija primero un fichero grabado en el modo MS-RAW.



- 1.** Cuando se abra la pantalla de reproducción, pulse  .

AVISOS

Si elige un fichero grabado con el modo MS-RAW, aparecerá el icono .

- 2.** Use  para elegir MS SIDE MIC LEVEL y pulse después .



- 3.** Use  para ajustar el nivel S y pulse después .



NOTA

Puede elegir los valores OFF o entre -24 y +6 dB.

- 4.** Pulse  para iniciar la reproducción con el nivel S elegido.



Mezcla de un fichero surround 4ch

Puede ajustar los niveles y el panorama de las grabaciones MS y XY realizadas para ficheros surround 4ch.

- 1.** Ajuste la unidad al modo 4ch surround, elija el

fichero a mezclar y pulse después →  .

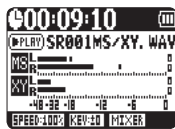

- 2.** Pulse  .

- 3.** Use  para elegir SURROUND MIXER y

pulse después →  .



- 4.** Cambie los valores de los parámetros.

Use  para desplazar el cursor y cambiar los valores

Pulse →  para elegir el parámetro a cambiar





Rango de ajuste de parámetro		Explicación
MS LEVEL	MUTE, -48 ~ +12 dB	Ajusta el volumen
XY LEVEL	(incrementos de 0.5 dB)	
MS PAN	L100 ~ CENTER ~ R100	Balance izquierda-derecha
XY PAN	(solo valores pares)	

5. Active/desactive el mezclador pulsando  .

NOTA

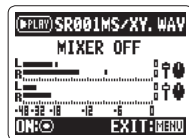
El ajuste del mezclador solo se aplica a la reproducción. No cambia las grabaciones.





6. Pulse dos veces  para volver a la pantalla de reproducción.

Verificación de la información de fichero

Puede verificar distintos tipos de información del fichero activo.

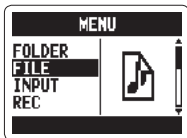

1. Pulse .

2. Use  para elegir FILE y pulse .

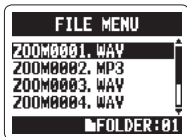

3. Elija el fichero a verificar y pulse .



4. Use  para elegir INFORMATION y pulse después  para ver la información del fichero.

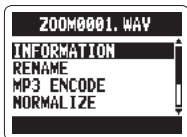

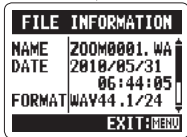

Use  para desplazarse por la pantalla y ver la información adicional disponible.



Comprobación de marcas de pista solo ficheros WAV

Puede visualizar un listado de las marcas de un fichero WAV.

1. Pulse .

2. Use  para elegir FILE y pulse .

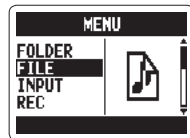

3. Elija el fichero que quiera verificar y pulse

después .

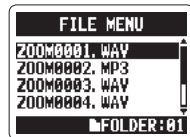

4. Use  para elegir MARK LIST y pulse

después  para que aparezca un listado con las marcas.

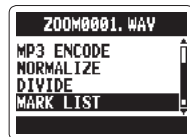

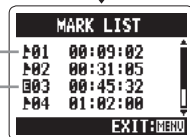

Indica una marca añadida —

Esta marca aparece cuando se produce un salto durante la grabación —





Cambio de nombre de ficheros Solo ficheros stereo

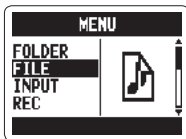

1. Pulse .

2. Use  para elegir FILE y pulse .

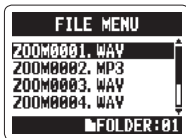

3. Use  para elegir el nombre del fichero a cambiar y pulse después .



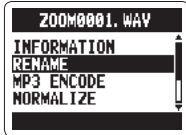

4. Use  para elegir RENAME y pulse después .



5. Modifique el nombre.



Use  para desplazar el cursor y cambiar los caracteres

Pulse  para elegir el carácter que quiera cambiar y para confirmar un cambio

6. Use  para elegir OK y pulse .



NOTA

- Puede usar los siguientes caracteres en los nombres de ficheros.
(Space)!#\$% &'()+,-0123456789;=@ABCDEFGHIJKLMNPOQRSTUVWXYZ[]^_`
abcdefghijklmnopqrstuvwxyz{ }~
- Un nombre de fichero no puede contener solo espacios.
- Si en la misma carpeta ya existe un fichero con el mismo nombre, aparecerá un mensaje de aviso y volverá a abrirse automáticamente la pantalla del paso 5.



Conversión de ficheros WAV en ficheros MP3

Los ficheros WAV (que no sean MS-RAW) que hayan sido grabados en cualquier modo excepto 4ch surround pueden ser convertidos en ficheros MP3.

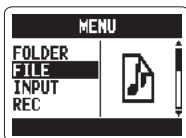

1. Pulse  .

2. Use  para elegir FILE y pulse  .



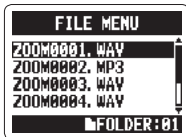

3. Use  para elegir el fichero a convertir y pulse después  .



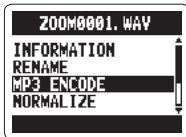



4. Use  para elegir MP3 ENCODE y pulse después  .

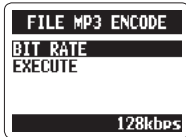







5. Si quiere cambiar la velocidad de bits, use  para elegir BIT RATE y pulse  .

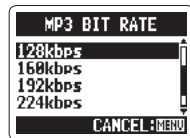

Solo ficheros stereo

6. Use   para elegir la velocidad de bits y pulse después →   .

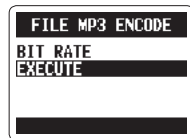

7. Use   para elegir EXECUTE y pulse después →   .
- para que comience la codificación.

**NOTA**

- El fichero convertido será creado en la misma carpeta.
- Si no queda espacio libre en la tarjeta SD, volverá a aparecer automáticamente la pantalla del paso 4.
- Si ya existe un fichero con el mismo nombre que sería asignado al fichero convertido, aparecerá la pantalla de la derecha. En ese caso cambie el nombre del fichero antes de la conversión.

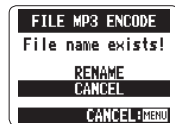



Normalización de ficheros WAV

Si el volumen de una grabación es inferior al deseado, puede aumentar el nivel de la grabación de forma global.

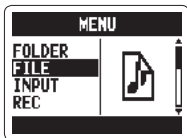

1. Pulse .

2. Use  para elegir FILE y pulse .



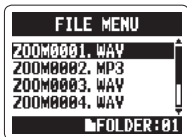

3. Use  para elegir el fichero a cambiar y pulse después .

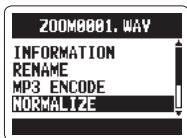

4. Use  para elegir NORMALIZE y pulse después .



5. Use  para elegir YES y pulse  para iniciar el proceso de normalización.

NOTA

La normalización aumenta el nivel global de la grabación de forma que el nivel máximo del fichero sea de 0 dB.

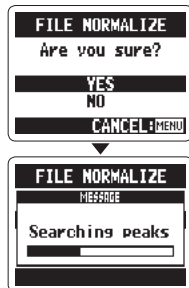





División de ficheros Solo ficheros stereo

Puede dividir un fichero en dos en cualquier punto.

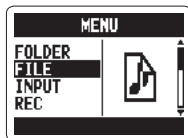
1. Pulse  **MENU** .

2. Use   para elegir FILE y pulse .



3. Use   para elegir el fichero a dividir y pulse después .

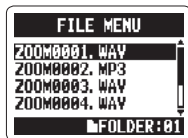

4. Use   para elegir DIVIDE y pulse .

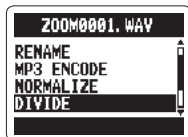

5. Ajuste el punto de división.

Use  para desplazar el punto

Pulse  para reproducir/pausar el fichero

Pulse  para confirmar el punto

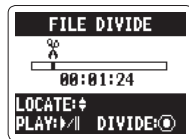

AVISOS

Cuanto más mantenga pulsado el control PLAY mayor será la velocidad de búsqueda.

6. Use para elegir YES y pulse .

NOTA

- Si ya existe un fichero con el nombre que será asignado al dividido, renombre el fichero antes de la división.
- Al dividir un fichero, será añadida una "A" al final del nombre del fichero creado con la primera parte de la división y una "B" al final del nombre del fichero creado con la segunda parte.
- El fichero original será eliminado.

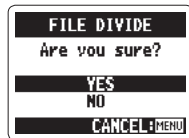



Supresión de ficheros

Puede eliminar ficheros que ya no necesite.

1. Pulse  .

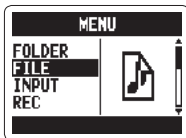
2. Use  para elegir FILE y pulse  .



3. Use  para elegir el fichero que quiera eliminar y pulse después  .

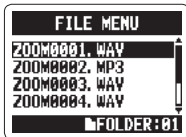

4. Use  para elegir DELETE y pulse  .

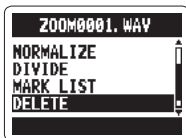

5. Use  para elegir YES y pulse  .





Supresión de todos los ficheros de una carpeta

Puede eliminar a la vez todos los ficheros de la carpeta activa.

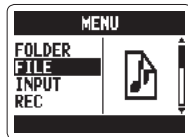

1. Pulse .

2. Use  para elegir FILE y pulse .

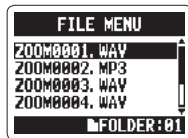

3. Use  para elegir uno de los ficheros que quiera eliminar y pulse después .



4. Use  para elegir DELETE ALL y pulse después .



5. Use  para elegir YES y pulse .





Conversión de ficheros MS-RAW en ficheros stereo

Puede convertir un fichero MS-RAW en uno stereo. Los ajustes de nivel S (amplitud stereo) afectarán a los ficheros stereo.

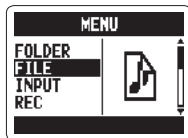

1. Pulse .

2. Use  para elegir FILE y pulse .



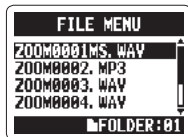

3. Use  para elegir el fichero a cambiar y pulse después .





4. Use  para elegir MS-RAW TO STEREO y pulse después .

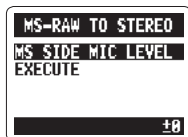

5. Si quiere ajustar el nivel S, use  para elegir MS SIDE MIC LEVEL y pulse después .





reco

6. Use  para ajustar el nivel S y pulse después .

NOTA

Los valores posibles son OFF o entre -24 y +6 dB.



7. Use  para elegir EXECUTE y pulse después .

NOTA

- Si ya existe un fichero con el mismo nombre que le será asignado al fichero convertido, tendrá la oportunidad de cambiar el nombre del fichero convertido.
- Cuando un fichero es convertido, el valor del nivel S será añadido al final del nombre del fichero.
- El fichero original NO es eliminado.

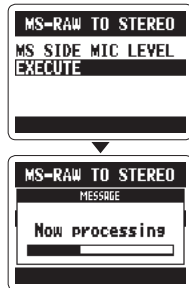



Conversión de ficheros surround 4ch en ficheros

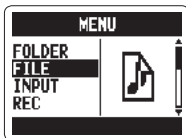

1. Pulse  .

2. Use  para elegir FILE y pulse  .



3. Use  para elegir el fichero a cambiar y pulse después  .



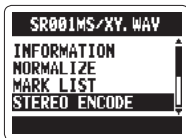

4. Use  para elegir STEREO ENCODE y pulse después  .



5. Use  para elegir MIXER y pulse  .







stereo



6. Use  para elegir ENABLE o DISABLE y pulse después .

NOTA

Para una explicación sobre la mezcla, vea P.40.

7. Use  para elegir STORE IN y pulse después .

8. Use  para elegir la carpeta en la que grabar el fichero y pulse después .

9. Use  para elegir EXECUTE y pulse después  para iniciar la conversión.

NOTA

- Si ya existe un fichero con el mismo nombre que le será asignado al fichero convertido, tendrá la oportunidad de cambiar el nombre del fichero convertido.
- Cuando un fichero es convertido, "MIX" será añadido al final del nombre del fichero.
- El fichero original NO es eliminado.

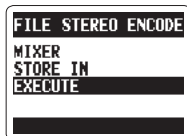
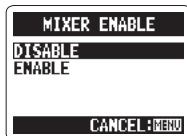

Intercambio de ficheros con un ordenador (lector)

Puede conectar esta unidad a un ordenador para verificar y copiar datos en la tarjeta SD.

1. Tras encenderlo, conecte el **H2n** a su ordenador por medio del cable USB.

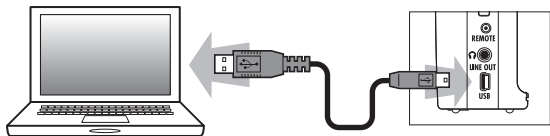

NOTA



- Para usar el **H2n** usando el sistema de alimentación por bus USB, conéctelo al ordenador vía USB pero antes de encenderlo.
- El **H2n** es compatible con los siguientes sistemas operativos.
Windows XP, Windows Vista, Windows 7, Macintosh OS X (10.2 o posterior)

2. Pulse **MENU** .

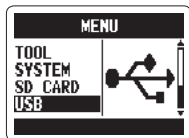
3. Use  para elegir USB y pulse .



r de tarjetas)

4. Use  para elegir SD CARD READER y pulse después ." data-bbox="195 205 245 265"/>.

La tarjeta SD aparecerá en el ordenador como un dispositivo conectado en el que podrá verificar su contenido.

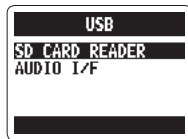

5. Desmonte la tarjeta del ordenador antes de desconectar la grabadora.

Windows: Use la "Desconexión segura de dispositivos" para elegir el **H2n**

Mac: Arrastre el icono del **H2n** a la papelera

**NOTA**

Realice siempre los pasos adecuados en su ordenador para desmontar la tarjeta SD del **H2n** antes de desconectar el cable USB.





6. Desconecte el cable del ordenador y del **H2n** y pulse después .

Uso del interface audio



Solo modos MS/XY stereo y 2ch surrou

Puede grabar la señal del **H2n** directamente en un ordenador y dar salida a la señal de reproducción de un ordenador a través del **H2n**.



1. Siga los pasos 1–3 de “Intercambio de ficheros con un ordenador” en P.58.

2. Use  para elegir AUDIO I/F y pulse  después →  .

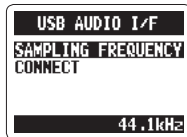

3. Use  para elegir SAMPLING FREQUENCY y pulse después →  .



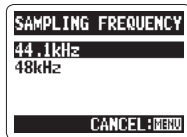

4. Use  para elegir la frecuencia de muestreo y pulse después →  .





NOTA

Asegúrese de que el valor de la frecuencia de muestreo sea el mismo en el **H2n** y en el software que esté usando.

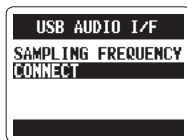
5. Use  para elegir CONNECT y pulse  después .

**NOTA**

- Para más información sobre los elementos que puede usar, vea lo siguiente:
 LO CUT (→P.66) PLUG-IN POWER (→P.16) AUTO GAIN (→P.70)
 COMP/LIMITER (→P.68) MONITOR (→P.67) DISCONNECT
 MS-RAW MONITOR (→P.71) TUNER (→P.62) INPUT
- Si quiere enviar señales de la grabadora al ordenador, ajuste INPUT a ON en el MENU USB AUDIO.

6. Pulse , use  para elegir DISCONNECT y pulse  para desconectar la grabadora.



7. Use  para elegir YES y pulse .





8. Desconecte el cable del ordenador y del **H2n**.

Uso del afinador

El afinador interno puede ayudarle a afinar instrumentos detectando el tono de las señales.

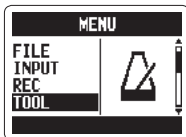

1. Pulse  .

2. Use  para elegir TOOL y pulse  .



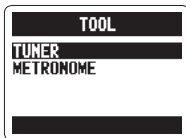

3. Use  para elegir TUNER y pulse  .



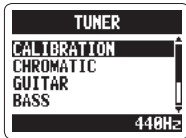

4. Si quiere cambiar el tono standard,
use  para elegir CALIBRATION, y pulse
después  .

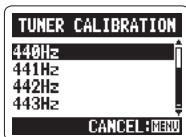

5. Use  para elegir el tono que quiera usar
y pulse después  .



6. Use  para elegir el tipo de afinador y pulse después .

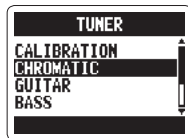

7. Afine el instrumento.

Los tipos de afinador disponibles actúan de esta forma.

■ Uso del afinador cromático

El tono de entrada es detectado de forma automática y aparece el tono más cercano junto con la cantidad de discrepancia.

El tono correcto es indicado por el círculo central

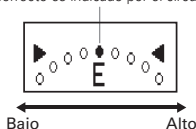

■ Afinadores de guitarra y bajo

El tono de entrada es detectado de forma automática y aparece el tono y cuerda más cercanos junto con la cantidad de discrepancia.

El tono correcto es indicado por el círculo central

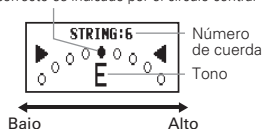



Tipo de afinador	Número de cuerda/tono						
	1	2	3	4	5	6	7
GUITAR	E	B	G	D	A	E	B
BASS	G	D	A	E	B	-	-
OPEN A	E	C#	A	E	A	E	-
OPEN D	D	A	F#	D	A	D	-
OPEN E	E	B	G#	E	B	E	-
OPEN G	D	B	G	D	G	D	-
DADGAD	D	A	G	D	A	D	-



Uso del metrónomo

Use el metrónomo para una claqueta para la grabación y para una marcación del tiempo.

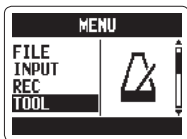

1. Pulse .

2. Use  para elegir TOOL y pulse .



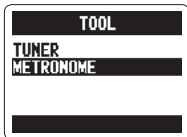

3. Use  para elegir METRONOME y pulse después .

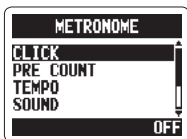

4. Use  para elegir el elemento de menú que quiera y pulse después .



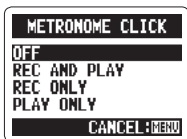

■ Ajuste del CLICK

Use  para elegir en qué momento debe sonar el click y pulse después .





■ Ajuste de PRE COUNT (→R.29)

■ Ajuste del TEMPO

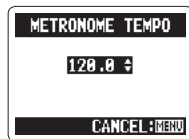
Use  para ajustar el tempo del metronomo (BPM) y pulse después .



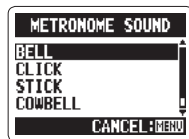

■ Ajuste SOUND

Use  para elegir el tipo de sonido del metronomo y pulse después .



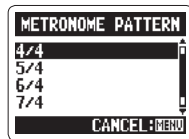

■ Ajuste PATTERN

Use  para elegir el patrón del metronomo y pulse después .



■ Ajuste LEVEL

Use  para ajustar el volumen del metronomo y pulse después .

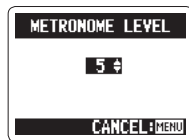

Reducción del ruido (LO CUT)

Puede configurar la grabadora para reducir el sonido del viento, petardeos y otros ruidos no deseados.

1. Pulse  .

2. Use  para elegir INPUT y pulse  .

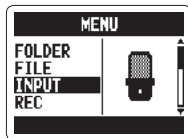

3. Use  para elegir LO CUT y pulse  .

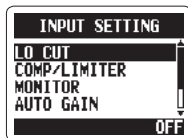

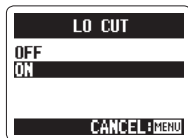

4. Use  para elegir ON y pulse  .





Monitorización de la señal de entrada

Puede escuchar el nivel de la señal de entrada a través de los auriculares.

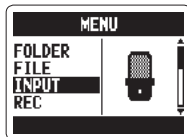

1. Pulse .

2. Use  para elegir INPUT y pulse .

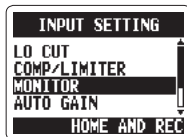

3. Use  para elegir MONITOR y pulse después .



4. Use  para elegir cuándo estará activa la monitorización y pulse después .

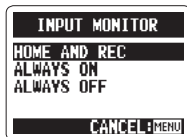



Ajuste	Explicación
HOME AND REC	La monitorización estará activa en la pantalla inicial y durante la grabación
ALWAYS ON	La monitorización siempre estará activa
ALWAYS OFF	Monitorización desactivada



Compresión/limitación de la señal de entrada

Puede configurar la grabadora para aumentar automáticamente para cada entrada el nivel de las señales de entrada más débiles y reducir el de las demasiado fuertes.

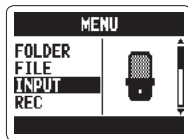

1. Pulse .

2. Use  para elegir INPUT y pulse  después .

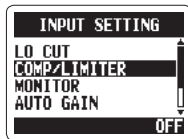

3. Use  para elegir COMP/LIMITER y pulse  después .



4. Use  para elegir el ajuste que quiera usar y pulse después  .

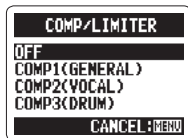









Ajuste	Explicación	
OFF	Compresor/limitador desactivado	
COMP1(GENERAL)	Compresor standard	Los compresores reducen los niveles altos y aumentan los bajos.
COMP2(VOCAL)	Compresión para voces	
COMP3(DRUM)	Compresión para batería y percusión	
LIMIT1(GENERAL)	Limitador standard	Los limitadores reducen los niveles que sobrepasan un umbral.
LIMIT2(CONCERT)	Limitación para directo	
LIMIT3(STUDIO)	Limitación para estudio	

NOTA

No puede usar esto a la vez con la función AUTO GAIN.

Ajuste automático de la ganancia de entrada

Esta unidad puede ajustar automáticamente la cantidad de ganancia usada en las señales recibidas a través de los micros internos y LINE IN para evitar distorsión.

1. Pulse **MENU** .
2. Use  para elegir INPUT y pulse  después .
3. Use  para elegir AUTO GAIN y pulse  después .
4. Use  para elegir el ajuste que quiera usar y pulse después .

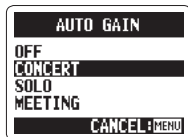
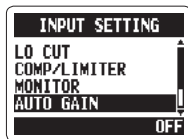
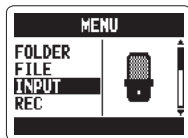

Ajuste	Explicación
OFF	AUTO GAIN desactivado
CONCERT	Conciertos y fuentes sonoras potentes
SOLO	Para guitarras acústicas y otras interpretaciones solistas
MEETING	Para mítines y otras fuentes de sonido de menor volumen



NOTA

- Cuando AUTO GAIN esté activa, el ajuste del dial MIC GAIN no tendrá efecto.
- No puede usar esto a la vez que la función de grabación automática.



Monitorización de señales MS-RAW Solo modo MS stereo

Al grabar en el modo MS-RAW puede monitorizar la señal de entrada MID en el canal de salida izquierdo y la señal SIDE en el canal derecho.

1. Pulse .

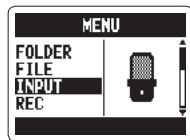
2. Use  para elegir INPUT y pulse después .



3. Use  para elegir MS-RAW MONITOR y pulse después .

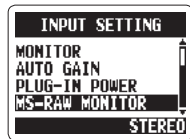

4. Use  para elegir RAW y pulse .

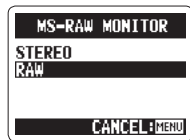



NOTA

Si quiere monitorizar una mezcla stereo ordinaria de las señales, elija STEREO.



Ajuste del formato de grabación

Ajuste el formato de acuerdo a la calidad de grabación y tamaño de fichero que quiera.

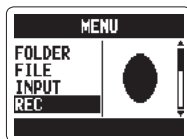

1. Pulse **MENU**.

2. Use  para elegir REC y pulse .

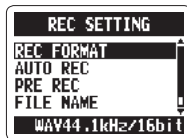

3. Use  para elegir REC FORMAT y pulse después .



4. Use  para elegir el formato de grabación y pulse después .

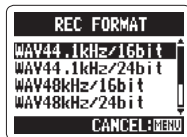

NOTA

- Use los formatos WAV para las grabaciones con mayor calidad.
- Use los formatos MP3, que implican compresión y tamaños de ficheros mucho menores, para ahorrar espacio en la tarjeta SD. Tenga en cuenta, no obstante, que la compresión MP3 reduce la calidad del sonido.

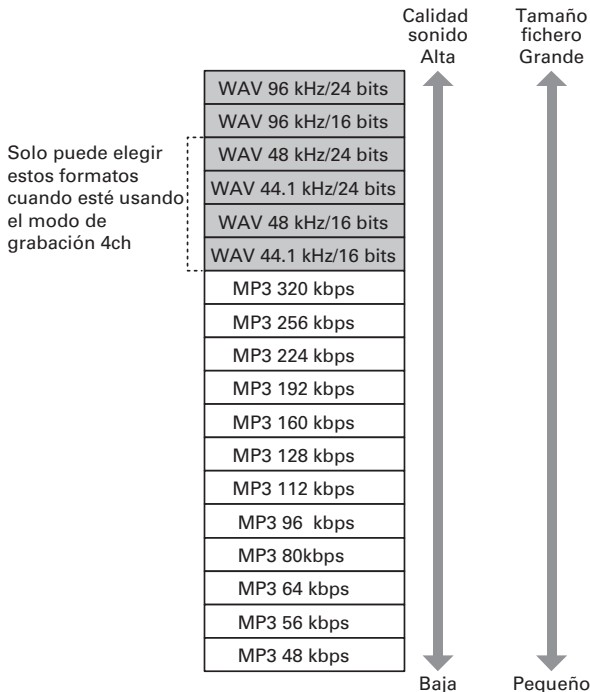



Cambio de los ajustes de grabación automática

Puede cambiar los ajustes relacionados con el umbral de nivel de entrada que produce el inicio/fin de la grabación automática, así como el retardo antes del fin de la grabación.

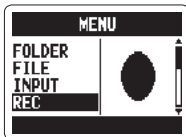

1. Pulse **MENU** .

2. Use  para elegir REC y pulse .



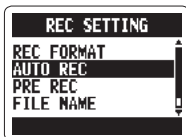

3. Use  para elegir AUTO REC y pulse después .





4. Si quiere ajustar el umbral para el inicio automático, use  para elegir REC START LEVEL y pulse después .







5. Use  para ajustar el umbral de inicio de grabación y pulse después .





- 6.** Si quiere ajustar el umbral del fin o parada de grabación, use  para elegir REC STOP LEVEL y pulse después .



- 7.** Use  para ajustar ese umbral de parada y pulse después .

- 8.** Si quiere ajustar el retardo previo al final de grabación, use  para elegir AUTO STOP y pulse .



- 9.** Use  para ajustar el tiempo de retardo y pulse después .

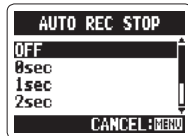

**NOTA**

El tiempo AUTO REC STOP es el retardo que debe transcurrir antes de que se detenga la grabación una vez que el nivel cae por debajo de REC STOP LEVEL.



Ajuste de la denominación de ficheros Solo ficheros stereo

Puede cambiar la forma en la serán denominados automáticamente los ficheros stereo.

1. Pulse .

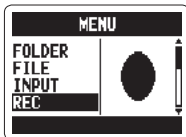
2. Use  para elegir REC y pulse .



3. Use  para elegir FILE NAME y pulse después .

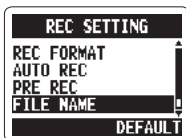

4. Use  para elegir y pulse después .

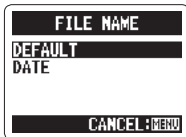

NOTA

- Los nombres de ficheros son asignados de esta forma:
 DEFAULT: ZOOM0001(MS).wav/mp3 ~ ZOOM9999(MS).wav/mp3
 DATE: AAMMDD-HHMMSS(MS).wav/mp3
 (por ejemplo, 110531-130512.wav)
- DATE usa la fecha/hora inicial de la grabación.
- Si ya existe en la carpeta un fichero con el mismo nombre, será añadido un número al final del nombre del nuevo fichero. Este número será añadido en orden secuencial en caso de la posibilidad de varios nombres duplicados.



Pausa de grabación al añadir marcas Solo formato WAV

Puede ajustar la unidad para que haga una pausa al añadir una marca en la grabación.

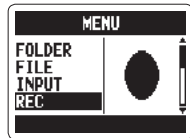

1. Pulse .

2. Use  para elegir REC y pulse .



3. Use  para elegir PLAY KEY FUNCTION y pulse después .



4. Use  para elegir PAUSE AND MARK y pulse después .



NOTA



No puede añadir marcas en los ficheros MP3, por lo que este ajuste no tendrá efecto en la grabación de ficheros MP3.

Cambio del tiempo de retroiluminación de la pantalla

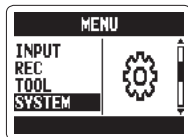

Puede elegir durante cuánto tiempo estará activa la retroiluminación de pantalla.

1. Pulse .



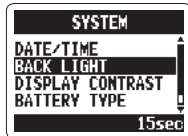

2. Use  para elegir SYSTEM y pulse después .

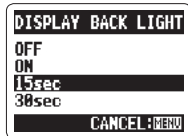

3. Use  para elegir BACK LIGHT y pulse después .





4. Use  para elegir la cantidad de tiempo y pulse después .

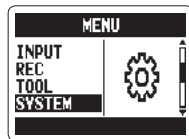

Ajuste	Explicación
OFF	La retroiluminación no está activa.
ON	La retroiluminación estará activa mientras la unidad esté encendida.
15sec	La retroiluminación permanece durante 15 segundos tras el último uso de un control (aparte de MIC GAIN).
30sec	La retroiluminación permanece durante 30 segundos tras el último uso de un control (aparte de MIC GAIN).

Ajuste del contraste de pantalla



1. Pulse  .

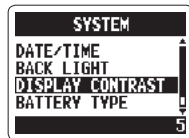

2. Use  para elegir SYSTEM y pulse  .

3. Use  para elegir DISPLAY CONTRAST y pulse después  .



4. Use  para ajustar el contraste y pulse  .

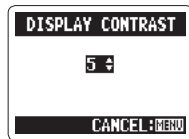



NOTA

- El rango de ajuste del contraste es de 1-8.
- Cuanto mayor sea el número, mayor el contraste.



Verificación de la versión de software

Puede comprobar la versión del software de sistema y del resto de programas usados por el **H2n**.

1. Pulse  .

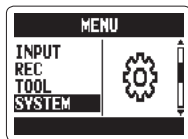
2. Use  para elegir SYSTEM y pulse después  .



3. Use  para elegir SOFTWARE VERSION y pulse después  para comprobar las versiones del software usado.





Versión del software de sistema





Restauración de la unidad a los valores de fábrica

Puede restaurar la grabadora a los ajustes que tenía cuando salió de fábrica.

1. Pulse .

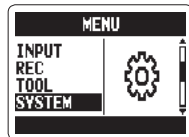
2. Use  para elegir SYSTEM y pulse
después .



3. Use  para elegir FACTORY RESET y pulse
después .



4. Use  para elegir YES y pulse .



NOTA



- Este proceso no reinicia la fecha y la hora, el modo de grabación y el ajuste de ganancia de entrada.
- Esto tampoco borra ninguna grabación que pueda haber en la memoria interna.

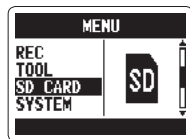

Formateo de una tarjeta SD

Puede formatear una tarjeta SD para usarla con el **H2n**.



1. Pulse .

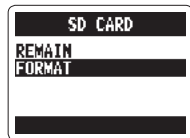

2. Use  para elegir SD CARD y pulse  después .

3. Use  para elegir FORMAT y pulse  después .



4. Use  para elegir YES y pulse  después .



NOTA

- Siempre debe formatear las tarjetas SD después de comprarlas o si la ha formateado en un ordenador o en otro dispositivo antes de usarla en el **H2n**.
- Tenga en cuenta que al formatear una tarjeta SD borrará todos los datos que pueda contener.

Actualización del software de sistema

Puede actualizar el software de sistema del **H2n** a la última versión.

1. Copie el fichero actualizador al directorio raíz de la tarjeta SD.

NOTA

Descárguese la última versión del software de sistema desde la web de ZOOM (<http://www.zoom.co.jp>).

2. Con la tarjeta SD en el **H2n**, encienda la unidad mientras mantiene pulsado  .

3. Use  para elegir OK y pulse  .

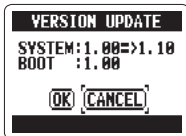

4. Una vez que haya terminado el proceso de actualización, apague la unidad.

NOTA



No podrá actualizar el software de sistema si las pilas están casi agotadas. En ese caso, sustituya las pilas o use un adaptador de corriente (opcional).



Uso de tarjetas SD de antiguas grabadoras de la serie H

Esta unidad puede leer tarjetas SD que hayan sido usadas en antiguas grabadoras de la serie H y copiar sus ficheros en carpetas para ser usados por el **H2n**.

1. Con la tarjeta SD insertada, encienda la unidad.

2. Use  para elegir YES y pulse  .

NOTA

Deberá renombrar el fichero a copiar si ya existe otro con el mismo nombre en la carpeta del **H2n**.

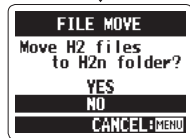

Uso de un control remoto

Si utiliza un control remoto (opcional), podrá controlar el **H2n** a distancia.

- Conecte el control remoto a la toma REMOTE del **H2n**.

Las funciones de los botones del control remoto son las siguientes:

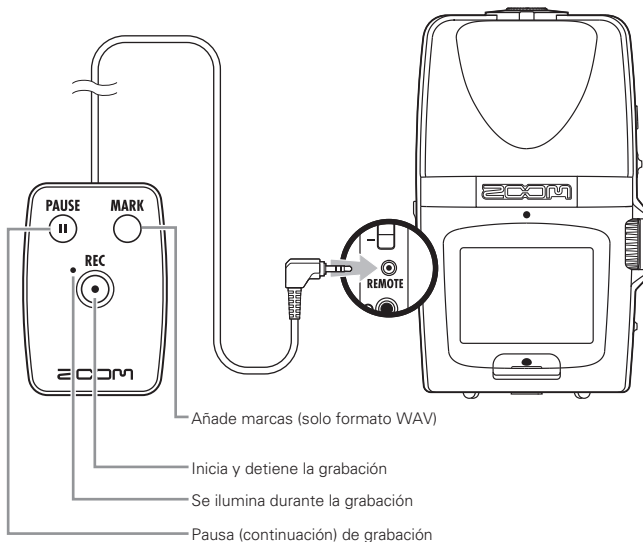

Resolución de problemas

Si piensa que el **H2n** no está funcionando correctamente, compruebe primero los puntos siguientes antes de llevarlo al servicio técnico.

Grabación/reproducción

◆ No hay sonido o la salida es muy baja

- Compruebe las conexiones a su sistema de monitorización y su ajuste de volumen.
- Compruebe que el volumen del **H2n** no esté demasiado bajo.

◆ No puedo oír el sonido grabado o es muy débil

- Si está usando los micros internos, compruebe que los micros activos estén orientados correctamente y que el modo de grabación es el adecuado. (→ P.20)
- Compruebe el ajuste MIC GAIN. (→ P.24, 70)
- Si está grabando desde un reproductor de CD u otra unidad conectada a la toma LINE IN, suba el nivel de salida de dicha unidad.

◆ No se puede grabar

- Compruebe que haya espacio libre en la tarjeta SD. (→ P.82)
- Si en la pantalla aparece “Hold”, eso indicará que dicha función está activada. Desactívela. (→ P.15)

Otros problemas

◆ La grabadora no es reconocida por el ordenador cuando están conectados vía USB

- Verifique que el sistema operativo del ordenador sea uno de los compatibles. (→ P.58)
- Debe elegir el modo operativo en el **H2n** antes de que sea reconocido por el ordenador. (→ P.58)

Especificaciones técnicas

Medio de grabación	Tarjetas SD 16 MB – 2 GB, tarjetas SDHC 4 GB – 32 GB (Debe verificar de forma individual las tarjetas a usar en esta unidad)	
Memoria interna	Puede usarla para grabar hasta 1 minuto en formato MP3 a 96 kbps (cada nueva grabación en esta memoria sustituirá cualquier grabación que hubiese previamente en ella).	
Grabación	Distribución de micros	MS stereo con nivel de micro lateral ajustable 90° XY stereo
	Modos	MS, XY, MS+XY (stereo) y MS+XY (4ch)
Micrófonos	Tipos	Direccional (micro centrales XY, MS) Bidireccional (micro lateral MS)
	Máxima presión sonora de entrada	120 dB spl (direccional) 122 dB spl (bidireccional)
Formatos de fichero	<u>Stereo</u>	
	PCM sin comprimir	44.1/48/96 kHz, 16/24 bits WAV (BWF)
	MP3 comprimido (grabación)	44.1 kHz, 48/56/64/80/96/112/128/160/192/224/256/320 kbps (No compatible con grabación MS-RAW)
	MP3 comprimido (reproducción)	44.1/48 kHz, 32/40/48/56/64/80/96/112/128/160/192/224/256/320 kbps
	<u>4ch</u>	
PCM sin comprimir	44.1/48 kHz, 16/24 bits WAV (BWF) Dos ficheros stereo por cada grabación	
Procesado digital	Conversión A/D	24 bits sobremuestreo 128x
	Conversión D/A	24 bits sobremuestreo 128x
	Procesado de señal	32 bits
Tiempo de grabación	Ejemplo en tarjeta 2 GB	3:08:00 (44.1 kHz/16 bits WAV) 34:43:00 (128 kbps MP3)
Funciones	LO CUT	Filtro pasa-altos 80 Hz
	COMP/LIMITER	3 tipos de compresores y 3 de limitadores
	AUTO GAIN	Ajuste automático de ganancia de entrada
	PRE REC	2 segundos de pre-grabación
	AUTO REC	Inicio/parada automática de grabación, espera continua
	TUNER	Afinación cromática, de guitarra, bajo y alternativa (A/E/G/D/DADGAD) con detección automática de cuerda
	METRONOME	Rango 40–250 BPM, cinco sonidos, claqueta
SPEED	Velocidad de reproducción ajustable entre 50–150%	

Funciones	KEY CONTROL AB REPEAT FILE DIVIDE FILE NORMALIZE FILE MP3 ENCODE MARK SURROUND MIXER	Tono de reproducción ajustable en ± 6 semitonos (no puede usarlo con los ficheros a 96 kHz) Reproducción repetida entre puntos seleccionados de un fichero División de un fichero en dos Maximiza el volumen de un fichero (no puede usarlo con MP3) Puede convertir ficheros WAV en MP3 a velocidades de bits fijas Puede añadir hasta 99 marcas en los puntos que quiera durante la grabación de ficheros WAV Puede ajustar el balance de mezcla en la reproducción de grabaciones surround 4ch
Pantalla	LCD gráfica (128x64 pixels) con retroiluminación	
Ganancia entrada	0 a +39 dB	
Toma de entrada	Toma mini stereo línea/micro con capacidad de función "plug-in power" Impedancia de 2 k Ω a niveles de entrada de 0 a -39 dBm	
Toma de salida	Toma mini stereo línea/auriculares Nivel de salida medio: -10 dBm (impedancia de salida 10 k Ω o superior) Auriculares: 20 mW + 20 mW (con una carga de 32 Ω)	
Altavoz interno	400 mW, 8 Ω , mono	
USB	Tipo mini-B Función de lector de tarjeta USB 2.0 High Speed Función de interface audio USB 1.0 Full Speed Admite frecuencias de muestreo 44.1/48 kHz y velocidad de 16 bits Admite función de alimentación por bus	
Alimentación	Adaptador USB a CA AD-17 (CC 5V 1 A) o dos pilas de tipo AA Funcionamiento continuo de 20 horas o más con grabación de ficheros WAV a 44.1 kHz/16 bits usando pilas alcalinas	
Características físicas	Casquillo para montaje sobre trípode, enganche para bandolera Dimensiones (mm): 67.6 (L) x 113.85 (A) x 42.7 (P) Peso: 130 g (sin pilas)	
Accesorios incluidos	Manual de instrucciones, tarjetas SD (2 GB), 2 pilas AA, Tabla de códigos de acceso para la descarga de WaveLab LE	

* Está prohibida la grabación de conciertos y actuaciones públicas (entre otros) sin el permiso expreso de sus propietarios legales.

* Con el objetivo de mejorar la unidad, las especificaciones técnicas y el aspecto externo de este aparato pueden cambiar sin previo aviso.

* 0 dBm = 0.775 Vrms

Para países de la Unión Europea



Declaración de Conformidad:

Este producto cumple con los requisitos de la Directiva EMC 2004/108/EG, Directiva de Bajo Voltaje 2006/95/EC y Directiva ErP 2009/125/EC

Eliminación de aparatos eléctricos y electrónicos antiguos (aplicable en todos los países europeos con sistemas de reciclaje)



Este símbolo en el producto o en su embalaje indica que este aparato no debe ser tratado como basura orgánica. En lugar de ello deberá llevarlo al punto limpio más cercano para el reciclaje de sus elementos eléctricos / electrónicos. Al hacer esto estará ayudando a prevenir las posibles consecuencias negativas para el medio ambiente y la salud que podrían ser provocadas por una gestión inadecuada de este aparato. El reciclaje de materiales ayudará a conservar los recursos naturales. Para más información acerca del reciclaje de este aparato, póngase en contacto con el Ayuntamiento de su ciudad, el punto limpio local o con el comercio donde adquirió este aparato.



Zoom Corporation

4-4-3 Kanda-Surugadai, Chiyoda-ku, Tokyo 101-0062 Japan

<http://www.zoom.co.jp>